

REMINGTON®

Sapphire

Pro Wand



CI9529

Thank you for buying your new Remington® product.
Please read these instructions carefully and keep them safe. Remove all packaging before use.

⚠ IMPORTANT SAFETY INSTRUCTIONS

- 1 This appliance can be used by children aged from 8 years and above and persons with reduced physical, sensory or mental capabilities or lack of experience and knowledge if they have been supervised/instructed and understand the hazards involved. Children shall not play with the appliance. Cleaning and user maintenance shall not be done by children unless they are older than 8 and supervised. Keep the appliance and cable out of reach of children under 8 years.
- 2 Always ensure the voltage to be used corresponds to the voltage stated on the unit before plugging the appliance into the mains socket.
- 3 **Warning:** Do not use this appliance near bathtubs, showers, basins or other vessels containing water. 
- 4 When the appliance is used in a bathroom, unplug it after use since the proximity of water presents a hazard even when the appliance is switched off.
- 5 Do not wrap the cord around the unit. Check the cord regularly for any sign damage.
- 6 If the supply cord of this unit becomes damaged, discontinue use immediately and return the appliance to your nearest authorised Remington® service dealer for repair or replacement in order to avoid a hazard.
- 7 Do not use the appliance if it is damaged or malfunctions.
- 8 Do not allow any part of the appliance touch the face, neck or scalp.
- 9 Do not leave the appliance unattended while plugged in.
- 10 Only set the appliance down on a heat-proof surface.
- 11 Do not place the appliance on any soft furnishings.
- 12 Do not use attachments other than those we supply.
- 13 This appliance is not intended for commercial or salon use.
- 14 Let the appliance cool down before cleaning and storing away.

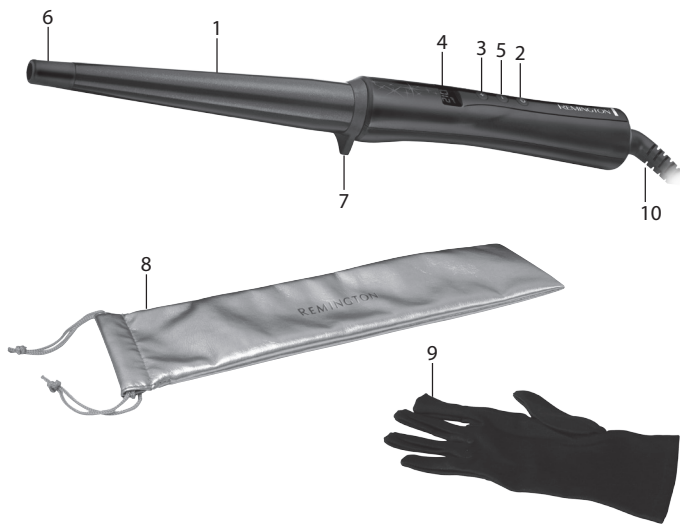

KEY FEATURES

- | | |
|---------------------------------|------------------------|
| 1 Luxury ceramic conical barrel | 6 Cool tip |
| 2 On-off switch | 7 Stand |
| 3 Temperature controls | 8 Heat resistant pouch |
| 4 Temperature display | 9 Heat resistant glove |
| 5 Temperature lock function | 10 Swivel cord |

PRODUCT FEATURES

- Luxury ceramic coating for even heat.
- High heat - 130°C to 210°C.
- Fast heat up - ready in 30 seconds.
- Automatic safety shut off – this unit will switch itself off if no button is pressed or it is left on after 60 minutes.
- Multivoltage: for home or abroad. At 120V times and temperatures may vary.
- 5 year guarantee.

INSTRUCTIONS FOR USE

- 1 Before use, ensure the hair is clean, dry and tangle-free.
- 2 For extra protection use a heat protection spray.
- ★ Hairsprays contain flammable material – do not use while using this product.
- 3 Section the hair prior to styling. Style the lower layers first.
- 4 Plug the product into the mains power supply. Press and hold the on button to switch on.
- 5 Start styling on lower temperatures first. Select appropriate temperature for your hair type using the controls on the top of the product. '+' increases the temperature '-' decreases the temperature.

★ Recommended temperatures:-

Temperature	Hair type
130°C - 170°C	Thin/ Fine, damaged or bleached hair
170°C - 200°C	Normal, healthy hair
200°C - 210°C	Thick, very curly and difficult to style hair

Caution: The hottest temperatures should only be used by experienced stylists.

- 6 The digital display will stop flashing when the product is ready to use.
- 7 Use heat proof glove to avoid any accidental burns.
- 8 Hold the handle and wrap a section of hair around the heated barrel.
- 9 Wait about 10 seconds for curl to form.
- 10 Unwind the hair and release the curl.
- 11 Let the hair to cool before styling.

- 12 Repeat this around the head to create as many curls as desired.
13 After use, press and hold the off button to turn off then unplug the appliance.

★ Temperature Lock Function

Set the desired temperature by pressing +/- buttons and lock the temperature controls by pressing the 'L' button for 2 seconds. A 'padlock' symbol will appear next to the temperature. To unlock the temperature controls, press and hold the 'L' button again for 2 seconds.

CLEANING AND MAINTENANCE

- Unplug the appliance and allow to cool.
- Wipe all the surfaces with a damp cloth.
- Don't use harsh or abrasive cleaning agents or solvents.

ENVIRONMENTAL PROTECTION

To avoid environmental and health problems due to hazardous substances in electrical and electronic goods, appliances marked with this symbol must not be disposed of with unsorted municipal waste, but recovered, reused or recycled.



Vielen Dank, dass Sie sich für den Kauf Ihres neuen Remington® Produktes entschieden haben.

Lesen Sie diese Bedienungsanleitung aufmerksam durch und bewahren Sie sie auf. Entfernen Sie die Verpackung vor dem Gebrauch vollständig.

◆ WICHTIGE SICHERHEITSHINWEISE

- 1 Dieses Gerät ist für die Nutzung von Kindern ab 8 Jahren und älter sowie von Personen mit eingeschränkten physischen, sensorischen und geistigen Fähigkeiten geeignet, wenn ihnen die Handhabung erklärt wurde/ sie dabei beaufsichtigt werden und ihnen die damit verbundenen Gefahren bewusst sind. Kinder sollten nicht mit dem Gerät spielen. Die Reinigung und Instandhaltung des Geräts sollte nicht von Kindern durchgeführt werden, es sei denn sie sind älter als 8 Jahre und werden dabei beaufsichtigt. Bewahren Sie das Gerät und das Kabel außer Reichweite von Kindern unter 8 Jahren auf.
 - 2 Vergewissern Sie sich, dass die verwendete Spannung immer mit der Spannung des Geräts übereinstimmt, bevor Sie es mit dem Stromkreislauf verbinden.
 - 3 Verwenden Sie das Gerät nicht in der Nähe einer Badewanne, einem Behälter oder anderen Gefäßen, die Wasser enthalten.
 - 4 Verwenden Sie das Gerät im Badezimmer, ziehen Sie den Netzstecker nach dem Gebrauch, da Wasser in der Nähe auch bei ausgeschaltetem Gerät eine Gefahr darstellt.
- 
- 5 Wickeln Sie das Kabel nicht um das Gerät. Überprüfen Sie das Kabel regelmäßig auf Schäden.
 - 6 Ist das Stromkabel beschädigt, verwenden Sie das Gerät auf keinen Fall mehr und geben Sie es bei einem autorisierten Remington® Servicehändler in Ihrer Nähe zur Reparatur oder zum Umtausch ab, um eine Gefährdung zu vermeiden.
 - 7 Verwenden Sie das Gerät nicht, wenn es beschädigt ist oder nicht richtig funktioniert.
 - 8 Achten Sie darauf, dass kein Bestandteil des Geräts mit dem Gesicht, dem Nacken oder der Kopfhaut in Berührung kommt.
 - 9 Lassen Sie das angeschlossene Gerät auf keinen Fall unbeaufsichtigt.
 - 10 Legen Sie das Gerät nur auf einer hitzebeständigen Oberfläche ab.
 - 11 Legen Sie das Gerät nicht auf weiche Möbel.
 - 12 Verwenden Sie nur die von uns zur Verfügung gestellten Aufsätze.
 - 13 Dieses Gerät ist nicht für die gewerbliche Nutzung geeignet.
 - 14 Lassen Sie das Gerät vor dem Reinigen und Verstauen vollständig abkühlen.

HAUPTMERKMALE

- 1 Hochwertige Keramikbeschichtung für eine gleichmäßige Wärmeverteilung
- 2 Ein-/ Ausschalter
- 3 Temperaturregler
- 4 Temperaturdisplay
- 5 Tastensperre
- 6 Kühle Spitze
- 7 Gerätestütze
- 8 Hitzebeständige Aufbewahrungstasche
- 9 Hitzeschutzhandschuh - bietet primären Schutz
- 10 Kabel mit Drehgelenk

PRODUKTEIGENSCHAFTEN

- Hochwertige Keramikbeschichtung für gleichmäßige Wärmeverteilung.
- Hohe Temperaturen von 130°C bis 210°C.
- Schnelles Aufheizen – in nur 30 Sekunden einsatzbereit.
- Automatische Sicherheitsabschaltung – Dieses Gerät schaltet sich selbst ab, wenn es länger als 60 Minuten in Betrieb ist und keine Taste gedrückt wird.
- Mehrfachspannungsfunktion: für zu Hause oder im Urlaub. Bei 120V können Zeiten und Temperaturen variieren.
- 5 Jahre Garantie.

BEDIENUNGSANLEITUNG

- 1 Achten Sie vor dem Gebrauch darauf, dass das Haar sauber, trocken und nicht verheddert ist.
- 2 Verwenden Sie für den zusätzlichen Schutz Ihres Haars ein Hitzeschutzspray.
* Haarsprays enthalten entzündliche Stoffe – verwenden Sie kein Haarspray, während das Gerät in Betrieb ist.
- 3 Teilen Sie das Haar vor dem Stylen ab. Stylen Sie zuerst die untenliegenden Strähnen.
- 4 Schließen Sie das Gerät am Stromnetz an und halten Sie die EIN-Taste gedrückt, um das Gerät einzuschalten.
- 5 Beginnen Sie das Styling zunächst mit einer geringen Temperaturstufe. Wählen Sie die geeignete Temperatur für Ihren Haartyp mit Hilfe der Regler an der Seite des Geräts aus. Mit '+' erhöhen Sie die Temperatur, mit '-' reduzieren Sie sie.

✱ Empfohlene Temperaturwerte:-

Temperatur	Haartyp
130°C - 170°C	Dünnes/feines, strapaziertes oder aufgehelltes Haar
170°C - 200°C	Normales, gesundes Haar
200°C - 210°C	Kräftiges, sehr lockiges und schwer zu bändigendes Haar

Achtung: Nur Personen, die bereits über Erfahrung beim Styling verfügen, sollten höhere Temperaturen verwenden.

- 6 Die Digitalanzeige hört auf zu blinken, wenn das Gerät einsatzbereit ist.
- 7 Tragen Sie den Hitzeschutzhandschuh, um unbeabsichtigte Verbrennungen zu vermeiden.
- 8 Halten Sie den Griff fest und wickeln Sie das Haar um den aufgeheizten Lockenstab.
- 9 Warten Sie etwa 10 Sekunden, bis sich die Locke geformt hat.
- 10 Drehen Sie das Haar aus, um die Locke zu lösen.
- 11 Lassen Sie das Haar vor dem Stylen abkühlen.
- 12 Wiederholen Sie diesen Vorgang am gesamten Kopf nach Belieben.
- 13 Halten Sie den Aus-Schalter nach Gebrauch gedrückt, um das Gerät auszuschalten. Ziehen Sie anschließend den Netzstecker vom Strom.

✱ Tastensperre

Stellen Sie die gewünschte Temperatur mit Hilfe der +/- Tasten ein und speichern Sie diese Einstellung, indem Sie die '-' Taste 2 Sekunden lang gedrückt halten. Neben der Temperaturanzeige erscheint ein 'Vorhängeschloss' Symbol. Um die Einstellung wieder freizugeben, halten Sie die '-' Taste erneut einfach 2 Sekunden lang gedrückt.

REINIGUNG UND PFLEGE

- Ziehen Sie den Netzstecker und lassen Sie das Gerät abkühlen.
- Wischen Sie alle Oberflächen mit einem feuchten Tuch ab.
- Verwenden Sie keine aggressiven oder scheuernden Reinigungs- oder Lösungsmittel.

UMWELTSCHUTZ

Auf Grund der in elektrischen und elektronischen Geräten verwendeten umwelt- und gesundheitsschädigenden Stoffe dürfen Geräte, die mit diesem Symbol gekennzeichnet sind, nicht über den normalen Hausmüll entsorgt werden, sondern müssen wiederaufbereitet, wiederverwertet oder recycelt werden.



Hartelijk dank voor het kopen van uw nieuwe Remington® product. Lees de instructies voor gebruik zorgvuldig door en bewaar deze op een veilige plaats, zodat u deze later nog eens door kunt lezen. Verwijder alle verpakkingsmaterialen voor gebruik.

◆ BELANGRIJKE VEILIGHEIDSVOORSCHRIFTEN

- 1 Dit apparaat mag alleen gebruikt worden door kinderen van 8 jaar en ouder en personen met mindere fysieke, zintuiglijke of mentale vaardigheden of met een gebrek aan ervaring en kennis, indien zij onder toezicht staan/instructies hebben ontvangen en de gevaren begrijpen die van toepassing zijn. Kinderen mogen niet met het apparaat spelen. Schoonmaak en onderhoud mag niet door kinderen uitgevoerd worden tenzij ze ouder dan 8 jaar zijn en onder toezicht staan. Houd het apparaat en het snoer buiten het bereik van kinderen onder de 8 jaar.
- 2 Zorg er altijd voor dat het voltage dat u gebruikt overeenkomt met het voltage dat op het apparaat staat vermeld, voordat u de stekker van het apparaat in het stopcontact steekt.
- 3 Waarschuwing: Gebruik het apparaat niet in de buurt van badkuipen, douches, wastafels of andere reservoirs die water of andere vloeistoffen bevatten. 
- 4 Wanneer het apparaat in de badkamer wordt gebruikt, dient u de stekker na gebruik uit het stopcontact te halen aangezien de aanwezigheid van water een gevaar vormt, zelfs wanneer het apparaat uitgeschakeld is.
- 5 Wikkel het snoer niet om het apparaat. Controleer het snoer regelmatig op tekenen van schade.
- 6 Indien het snoer beschadigd is, dient u het gebruik direct te stoppen en contact op te nemen met het Remington® Service Center voor reparatie of vervanging om eventuele risico's te vermijden.
- 7 Gebruik het apparaat niet wanneer deze beschadigd is of storingen vertoont.
- 8 Vermijd dat enig deel van het apparaat in contact komt met het gezicht, nek, oren of hoofdhaar.
- 9 Laat het apparaat niet onbeheerd achter wanneer deze op het stopcontact is aangesloten.
- 10 Plaats het apparaat alleen op een hittebestendige ondergrond.
- 11 Plaats het apparaat niet op stoffering.
- 12 Gebruik geen andere accessoires of hulpstukken dan die door Remington® zijn/worden geleverd.
- 13 Dit apparaat is niet bedoeld voor commercieel gebruik of gebruik in een salon.

14 Laat het apparaat afkoelen, voordat deze wordt gereinigd en opgeborgen.

BELANGRIJKSTE KENMERKEN

- 1 Luxe keramische coating op de kegelvormige buis
- 2 Aan/uit schakelaar
- 3 Functieknoppen temperatuurinstelling
- 4 LCD display voor weergave van de temperatuur
- 5 Temperatuurvergrendelingsfunctie
- 6 Koel uiteinde
- 7 Standaard
- 8 Hittebestendig opbergetui
- 9 Hittebestendige handschoen - beschermt tegen de eerste warmte
- 10 Draaibaar snoer

PRODUCTSPECIFICATIES

- Luxe keramische coating voor een gelijkmatige warmteverdeling.
- Variabele hoge temperatuurinstelling van 130°C tot 210°C.
- Snelle opwarming: klaar voor gebruik in 30 seconden.
- Automatische veiligheidsuitschakeling - dit apparaat schakelt zichzelf na 60 minuten uit als er geen knop wordt ingedrukt of indien het apparaat een uur aanstaat.
- Multivoltage: voor gebruik thuis en op reis. Bij gebruik met 120V kan zowel de opwarmtijd als de temperatuur afwijken.
- 5 jaar garantie.

GEBRUIKSAANWIJZING

- 1 Zorg dat het haar schoon, droog en klitvrij is, voordat u met het stylen begint.
- 2 Voor extra bescherming kunt u een hittebestendige spray gebruiken.
-  Haarspray bevat brandbare materialen - gebruik deze niet terwijl u het apparaat gebruikt.
- 3 Verdeel het haar in secties, voordat u met het stylen begint. Begin altijd eerst met de onderste laag.
- 4 Steek de stekker in het stopcontact.
- 5 Begin met het stylen op een lage temperatuur. Kies de juiste temperatuur afgestemd op uw haartype met behulp van de functieknoppen voor de temperatuurinstelling.

✳ Aanbevolen temperaturen:-

Temperatuur	Haartype
130°C - 170°C	Dun/fijn, beschadigd of gebleekt haar
170°C - 200°C	Normaal, gezond haar
200°C - 210°C	Dik, zeer krullend en moeilijk te stylen haar

Waarschuwing: de hoogste temperatuurinstellingen mogen alleen gebruikt worden door ervaren gebruikers.

- Het digitale display zal stoppen met knipperen wanneer het apparaat klaar voor gebruik is.
- Gebruik de hittebestendige handschoenen om brandwonden te vermijden.
- Houd het handvat vast en wikkel een haarlok rond de warme buis.
- Wacht ongeveer 10 seconden tot de krul gevormd is.
- Wikkel het haar van de buis en laat de krul los.
- Laat het haar afkoelen, voordat u het in model brengt.
- Herhaal dit over het hele haar rondom het hoofd om zoveel krullen te maken als u wilt.
- Na gebruik drukt u op de uit-knop en haalt u de stekker uit het stopcontact.

✳ Temperatuurvergrendelingsfunctie

- Stel de gewenste temperatuur in door op de knoppen +/- te drukken en vergrendel de instelling door 2 seconden lang op de knop '-' te drukken.
- Naast de temperatuur zal een 'hangslot'-symbooltje verschijnen.
- Om de instelling te ontgrendelen, drukt u weer 2 seconden lang op de '-' knop.

👁 REINIGING EN ONDERHOUD

- Haal de stekker van het apparaat uit het stopcontact en laat het apparaat afkoelen.
- Veeg alle oppervlakken af met een vochtige doek.
- Gebruik geen agressief of schurend reinigingsmiddel of oplosmiddel.

♻ BESCHERM HET MILIEU

Om milieu- en gezondheidsproblemen als gevolg van gevaarlijke stoffen in elektrische en elektronische producten te vermijden, mogen apparaten met dit symbool niet worden weggegooid met niet-gesorteerd gemeentelijk afval, maar moeten ze worden teruggewonnen, opnieuw gebruikt of gerecycled.



Merci d'avoir acheté ce produit Remington®. Avant l'utilisation, veuillez lire attentivement ces instructions et conservez les dans un endroit sûr. Retirez tout l'emballage avant utilisation.

⚠ MISES EN GARDE IMPORTANTES

- 1 L'utilisation, le nettoyage ou la maintenance de l'appareil par des enfants d'au moins huit ans ou par des personnes aux aptitudes physiques, sensorielles ou mentales réduites ou un manque d'expérience ou de savoir-faire, devra se faire uniquement après avoir reçu des instructions appropriées et sous la supervision adéquate d'un adulte responsable afin d'assurer une manipulation en toute sécurité et d'éviter tout risque de danger. Cet appareil doit rester hors de portée des enfants.
- 2 Vérifiez dans tous les cas que la tension à utiliser corresponde à la tension indiquée sur l'appareil avant de brancher l'appareil dans la prise de courant.
- 3 Avertissement : Veuillez à ne pas utiliser cet appareil à proximité de baignoires, douches, lavabos ou autres récipients contenant de l'eau. 
- 4 Lorsque l'appareil est utilisé dans une salle de bains, débranchez-le après usage. La proximité de l'eau présente un danger même lorsque le sèche-cheveux est éteint.
- 5 Veuillez à ne pas enrouler le cordon autour de l'appareil. Inspectez régulièrement le cordon pour détecter tout dommage apparent.
- 6 Si le cordon d'alimentation de cet appareil est endommagé, cessez immédiatement d'utiliser l'appareil et renvoyez-le au service consommateurs Remington agréé le plus proche en vue de sa réparation ou de sa substitution afin d'éviter tout risque.
- 7 N'utilisez pas l'appareil si le cordon est endommagé.
- 8 Evitez tout contact de l'appareil avec le visage, le cou ou le cuir chevelu.
- 9 Ne pas laisser l'appareil sans surveillance lorsqu'il est branché.
- 10 Posez l'appareil sur une surface résistante à la chaleur.
- 11 Ne placez pas l'appareil sur des tissus d'ameublement.
- 12 Ne pas utiliser d'autres accessoires que ceux fournis.
- 13 Cet appareil n'est pas destiné à une utilisation commerciale ou en salon.
- 14 Laissez l'appareil refroidir avant de le nettoyer et de le ranger.

👁 PRINCIPALES CARACTÉRISTIQUES

- 1 Fer conique avec revêtement Luxury Ceramic
- 2 Interrupteur Marche/Arrêt (On/Off)
- 3 Contrôle de la température
- 4 Ecran digital
- 5 Fonction de verrouillage de la température

- 6 Embout isolé
- 7 Socle
- 8 Pochette thermo-résistante
- 9 Gant de protection thermo-résistant – protection de premier degré uniquement
- 10 Cordon rotatif

FONCTIONS DU PRODUIT

- Revêtement Luxury Ceramic pour une répartition uniforme de la chaleur.
- Température élevée : de 130°C à 210°C.
- Mise à température rapide – prêt en 30 secondes.
- Dispositif de sécurité d'arrêt automatique – L'appareil s'arrêtera de lui-même si aucun bouton n'est pressé ou s'il reste allumé plus de 60 minutes.
- Bi-voltage: à domicile ou à l'étranger. A 120V, le temps et les températures peuvent varier.
- Garantie 5 ans.

INSTRUCTIONS D'UTILISATION

- 1 Avant utilisation, assurez-vous que les cheveux soient propres, secs et démêlés.
- 2 Pour une protection supplémentaire, utilisez un spray de protection contre la chaleur.
- * Les sprays pour cheveux contiennent des produits inflammables – ne pas les utiliser lorsque l'appareil est en cours d'utilisation.
- 3 Commencez par diviser vos cheveux par mèches. Coiffez tout d'abord la partie inférieure.
- 4 Branchez le lisseur. Pressez et maintenez le bouton On pour allumer.
- 5 Commencez à coiffer d'abord à basses températures. Sélectionnez une température appropriée à votre type de cheveux en utilisant les contrôles placés sur le côté du lisseur. '+' augmente la température '-' diminue la température.

* Températures recommandées :

Température	Type de cheveux
130°C - 170°C	Cheveux fins/déliçats, abîmés ou décolorés
170°C - 200°C	Cheveux normaux, sains
200°C - 210°C	Cheveux épais, très frisés et difficiles à coiffer

Attention : Les températures les plus chaudes devraient être utilisées uniquement par les personnes expérimentées.

- 6 L'écran digital s'arrête de clignoter lorsque l'appareil est prêt à l'emploi.
- 7 Utilisez le gant thermo-résistant à la chaleur pour éviter toute brûlure accidentelle.
- 8 Tenez la poignée et enroulez une mèche de cheveux autour du cylindre chaud.
- 9 Attendez environ 10 secondes pour que la boucle se forme.
- 10 Déroulez les cheveux et relâchez la boucle.
- 11 Laissez les cheveux refroidir avant de coiffer.
- 12 Répétez cette opération sur le reste de la tête pour créer autant d'ondulations que vous le souhaitez.
- 13 Après utilisation, appuyez sur le bouton d'arrêt et maintenez-le enfoncé pour éteindre l'appareil, puis débranchez-le.

★ **Fonction de verrouillage de la température**

- Réglez la température souhaitée en appuyant sur les boutons +/- et verrouillez la température en appuyant sur le bouton '✓' pendant 2 secondes. Un symbole de 'cadenas' apparaît à côté de la température. Pour déverrouiller la température, appuyez de nouveau sur le bouton '✓' et maintenez-le enfoncé pendant 2 secondes.
- Un symbole de 'cadenas' apparaît à côté de la température.
- Pour déverrouiller les commandes de température, appuyez de nouveau sur le bouton '✓' et maintenez-le enfoncé pendant 2 secondes.

NETTOYAGE ET ENTRETIEN

- Débranchez l'appareil et laissez-le refroidir.
- Nettoyez toutes les surfaces avec un linge humide.
- N'utilisez pas des produits d'entretien abrasifs ou agressifs ou des solvants.

PROTÉGER L'ENVIRONNEMENT

Afin d'éviter des problèmes environnementaux ou de santé occasionnés par les substances dangereuses contenues dans les appareils électriques et électroniques, les appareils marqués de ce symbole ne doivent pas être jetés avec les déchets municipaux non triés. Ils doivent être triés afin de faciliter le recyclage.



Gracias por comprar nuestro nuevo producto Remington®. Lea detenidamente las instrucciones y guárdelas en un lugar seguro. Quite todo el embalaje antes de usar el producto.

MEDIDAS DE SEGURIDAD IMPORTANTES

- 1 Los niños mayores de 8 años y personas sin el conocimiento o la experiencia necesarios o con discapacidades físicas, mentales o sensoriales pueden utilizar este aparato si han recibido las instrucciones apropiadas y comprenden los peligros que conlleva su uso. Los niños no deben jugar con el aparato. La limpieza y el mantenimiento no deberán ser realizados por niños, salvo que sean mayores de 8 años y estén supervisados. Mantenga el aparato y el cable fuera del alcance de niños menores de 8 años.
- 2 Asegúrese de que el voltaje utilizado corresponde con el indicado en el aparato antes de enchufarlo a la red eléctrica.
- 3 Advertencia: no utilice el aparato cerca de bañeras, duchas, lavabos u otros recipientes que contengan agua.
- 4 Si el aparato se utiliza en un cuarto de baño, desenchúfelo tras su uso, ya que la proximidad de agua constituye un peligro incluso cuando esté apagado.
- 5 No enrrolle el cable alrededor del aparato. Compruebe el cable con regularidad para detectar cualquier señal de daños.
- 6 A fin de evitar riesgos, si el cable resultase dañado, deje de utilizarlo inmediatamente y devuelva el aparato al distribuidor autorizado de Remington® más cercano.
- 7 No use el aparato si está dañado o funciona mal.
- 8 No permita que ninguna parte del aparato toque la cara, el cuello o el cuero cabelludo.
- 9 No deje el aparato sin vigilancia mientras esté encendido.
- 10 No deje el aparato sobre superficies que no sean resistentes al calor.
- 11 No deje el aparato sobre materiales blandos como almohadones, ropa de cama, alfombras, etc.
- 12 No utilice accesorios distintos de los suministrados.
- 13 Este aparato no es para uso comercial ni para peluquerías.
- 14 Deje que el aparato se enfríe antes de limpiarlo y guardarlo.



CARACTERÍSTICAS PRINCIPALES

- 1 Barril cónico con revestimiento de cerámica de alta calidad
- 2 Interruptor de encendido/apagado
- 3 Controles de temperatura
- 4 Visor de temperatura

- 5 Función de bloqueo de temperatura
- 6 Punta fría de seguridad
- 7 Base
- 8 Bolsa resistente al calor
- 9 Guante resistente al calor
- 10 Cable giratorio

CARACTERÍSTICAS DEL PRODUCTO

- Revestimiento de cerámica de alta calidad para una distribución uniforme del calor.
- Alta temperatura: 130 °C a 210 °C.
- Calentamiento rápido: listo en 30 segundos.
- Apagado automático de seguridad: el aparato se apagará cuando no se pulse ningún botón o si se mantiene encendido durante 60 minutos.
- Multivoltaje: para usar en su país o en el extranjero. Si se usa a 120 V los tiempos de calentamiento y las temperaturas pueden variar.
- 5 años de garantía.

INSTRUCCIONES DE USO

- 1 Antes de utilizar el aparato, asegúrese de que el pelo esté limpio, seco y desenredado.
- 2 Para lograr una mayor protección, aplique un spray protector contra el calor.
- ★ La laca contiene materiales inflamables: no la aplique mientras utilice el aparato.
- 3 Divida el pelo en secciones antes de moldearlo. Trabaje siempre primero las capas inferiores.
- 4 Enchufe el aparato. Enciéndalo manteniendo pulsado el interruptor de encendido.
- 5 Comience a moldear el pelo a temperaturas bajas. Seleccione la temperatura adecuada para su tipo de cabello con los controles situados en el mango del producto. La temperatura aumenta al pulsar «+» y disminuye al pulsar «-».
- ★ **Temperaturas recomendadas:**

Temperatura	Tipo de pelo
130 °C - 170 °C	Pelo fino, dañado o decolorado
170 °C - 200 °C	Cabello normal y saludable
200 °C - 210 °C	Cabello grueso, muy rizado y difícil de peinar

Atención: es conveniente que las temperaturas más altas solo las utilicen peluqueros experimentados.

- 6 El visor digital dejará de parpadear cuando el aparato esté listo para su uso.
- 7 Utilice el guante resistente al calor para evitar quemaduras accidentales.
- 8 Sujete el mango y enrolle un mechón de pelo alrededor del barril caliente.
- 9 Espere unos diez segundos hasta que se forme el rizo.
- 10 Desenrolle el pelo y suelte el rizo.
- 11 Deje que el pelo se enfríe antes de moldearlo.
- 12 Repita el proceso en toda la cabeza para crear cuantos rizos desee.
- 13 Después de su uso, mantenga presionado el botón de apagado para apagar el aparato y, a continuación, desenchúfelo.

✳ Función de bloqueo de temperatura

- Establezca la temperatura deseada presionando los botones «+» o «-» y, una vez alcanzada, bloquee los controles de temperatura presionando el botón «-» durante 2 segundos.
- Al lado de la temperatura aparecerá el símbolo de un candado.
- Para desbloquear los controles de temperatura, mantenga presionado el botón «-» otra vez durante 2 segundos.

👁 LIMPIEZA Y MANTENIMIENTO

- Desenchufe el aparato y déjelo enfriar.
- Limpie todas las superficies con un paño húmedo.
- No utilice disolventes o agentes de limpieza fuertes o abrasivos.

♻️ PROTECCIÓN MEDIOAMBIENTAL

Para evitar problemas medioambientales y de salud debido a las sustancias peligrosas con que se fabrican los productos eléctricos y electrónicos, los aparatos con este símbolo no se deben desechar junto con el resto de residuos municipales, sino que se deben recuperar, reutilizar o reciclar.



Grazie per aver acquistato il vostro nuovo prodotto Remington®. Prima dell'uso, leggere attentamente le istruzioni e conservarle. Rimuovere tutto l'imballaggio prima dell'uso.

IMPORTANTI MISURE DI SICUREZZA

- 1 L'apparecchio può essere utilizzato solo da bambini di età uguale o superiore agli otto anni o da persone con ridotte capacità fisiche, sensoriali o mentali che abbiano ricevuto istruzioni appropriate e che abbiano compreso i possibili rischi. I bambini non devono giocare con l'apparecchio. L'uso, la pulizia o la manutenzione dell'apparecchio può essere effettuata solo da bambini di età superiore agli otto anni e sotto la supervisione di un adulto. Tenere l'apparecchio e il cavo fuori dalla portata dei bambini di età inferiore agli otto anni.
- 2 Assicurarsi sempre che il voltaggio da utilizzare corrisponda al voltaggio indicato sull'apparecchio prima di collegare l'apparecchio alla presa di corrente.
- 3 Avvertenza: Non utilizzare l'apparecchio vicino a vasche da bagno, docce, lavandini o altri recipienti contenenti acqua.
- 4 Quando l'apparecchio viene utilizzato in bagno, scollegarlo dalla presa dopo l'uso dato che la vicinanza di acqua rappresenta un rischio anche quando è spento. 
- 5 Non avvolgere il cavo attorno all'apparecchio. Controllare regolarmente il cavo per verificare la presenza di eventuali danni.
- 6 Se il cavo di alimentazione dell'apparecchio è danneggiato, smettere immediatamente di utilizzare l'apparecchio e consegnarlo al centro di assistenza Remington® autorizzato più vicino per la riparazione o la sostituzione per evitare ulteriori rischi.
- 7 Non utilizzare l'apparecchio se danneggiato o malfunzionante.
- 8 Non mettere a contatto qualsiasi parte dell'apparecchio con volto, collo o cuoio capelluto.
- 9 Non lasciare l'apparecchio incustodito quando è collegato alla presa.
- 10 Appoggiare l'apparecchio solo su superfici resistenti al calore.
- 11 Non collocare l'apparecchio su mobili delicati.
- 12 Non utilizzare accessori diversi da quelli forniti in dotazione.
- 13 Questo apparecchio non è destinato all'uso commerciale o professionale.
- 14 Lasciare raffreddare l'apparecchio prima di pulirlo e riporlo.

CARATTERISTICHE PRINCIPALI

- 1 Ferro conico in ceramica
- 2 Interruttore on/off
- 3 Controlli per la regolazione della temperatura
- 4 Display LCD
- 5 Blocco della temperatura
- 6 Punto freddo
- 7 Supporto di protezione dal calore
- 8 Custodia resistente al calore
- 9 Guanto di protezione - protezione superficiale
- 10 Cavo girevole

CARATTERISTICHE DEL PRODOTTO

- Rivestimento in ceramica per calore costante.
- Temperature elevate da 130°C a 210°C.
- Riscaldamento rapido - pronto in 30 secondi.
- Arresto automatico di sicurezza – questo apparecchio si arresta se non vengono premuti pulsanti o se rimane accesa dopo 60 minuti.
- Voltaggio multiplo: per casa o all'estero. A 120V i tempi e le temperature possono variare.
- Garanzia di 5 anni.

ISTRUZIONI PER L'USO

- 1 Prima dell'uso, assicurarsi che i capelli siano puliti, asciutti e senza nodi.
- 2 Per una protezione extra utilizzare uno spray protettivo per il calore.
- ★ Gli spray per capelli contengono sostanze infiammabili – non utilizzare mentre l'apparecchio è in uso.
- 3 Suddividere i capelli in ciocche prima di procedere allo styling. Iniziare dalle ciocche più basse.
- 4 Collegare l'apparecchio alla presa di corrente, premere e tenere premuto il pulsante di accensione per attivarlo.
- 5 Iniziare l'acconciatura a temperature più basse. Selezionare la temperatura adatta al vostro tipo di capelli utilizzando i comandi collocati sul lato dell'apparecchio. '+' aumenta la temperatura '-' diminuisce la temperatura.

✱ **Temperature raccomandate:** -

Temperatura	Tipo di capelli
130°C - 170°C	Capelli sottili/delicati, danneggiati o decolorati
170°C - 200°C	Capelli normali, sani
200°C - 210°C	Capelli spessi, molto ricci e difficili da acconciare

Avvertimento: Le temperature più elevate dovrebbero essere utilizzate solo da persone con esperienza.

- 6 Il display digitale smetterà di lampeggiare quando l'apparecchio sarà pronto per l'uso.
- 7 Utilizzare il guanto resistente al calore per evitare qualsiasi scottatura accidentale.
- 8 Reggere il manico e avvolgere una ciocca di capelli attorno al ferro caldo.
- 9 Attendere circa 10 secondi per fare formare i ricci.
- 10 Svolgere i capelli e rilasciare il riccio.
- 11 Lasciare raffreddare i capelli prima di procedere all'acconciatura.
- 12 Ripetere su tutta la testa per creare tutti i ricci che si desiderano.
- 13 Dopo l'uso, premere e tenere premuto il pulsante off per spegnere l'apparecchio e scollegarlo dalla presa.

✱ **Funzione blocco temperatura**

Impostare la temperatura desiderata premendo i pulsanti +/- e bloccare la temperatura premendo il pulsante '-' per 2 secondi. Il simbolo del 'lucchetto' apparirà vicino alla temperatura.

Per sbloccare i comandi della temperatura, premere e tenere premuto di nuovo il pulsante '-' per 2 secondi.

👁 **PULIZIA E MANUTENZIONE**

- Scollegare l'apparecchio dalla presa di corrente e lasciarlo raffreddare.
- Passare tutte le superfici con un panno umido.
- Non usare agenti di pulizia o solventi corrosivi o abrasivi.

♻ **PROTEZIONE DELL'AMBIENTE**

Per evitare problemi all'ambiente e alla salute dovuti a sostanze dannose presenti nei dispositivi elettrici ed elettronici, gli apparecchi contrassegnati con questo simbolo non devono essere smaltiti con i rifiuti urbani indifferenziati, ma recuperati, riutilizzati o riciclati.



Tak for at have købt dit nye produkt fra Remington®. Læs venligst denne vejledning omhyggeligt før brug og bevar den godt. Fjern al emballage før brug.

⚡ VIGTIGE SIKKERHEDSFORANSTALTNINGER

- 1 Apparatet kan anvendes af børn fra 8 år og derover og personer hvis fysiske, sansemæssige eller mentale evner er nedsat, eller personer uden den fornødne erfaring, hvis de er blevet instrueret/har været under opsyn og forstår de forbundne farer. Børn må ikke lege med apparatet. Rengøring og vedligeholdelse må ikke foretages af børn, medmindre de er over 8 år og holdes under opsyn. Apparatet og ledningen skal holdes uden for rækkevidden af børn under 8 år.
- 2 Kontrollér altid, at spændingen, du påtænker at anvende svarer til den spænding, der er angivet på enheden, inden du sætter apparatet i stikkontakten.
- 3 Advarsel: Brug ikke dette apparat i nærheden af et badekar, brusebad, håndvask eller andre beholdere med vand.
- 4 Hvis apparatet bruges på et badeværelse, skal dets stik tages ud efter brug, da vand i nærheden af udgør en fare, selv når den er slukket.
- 5 Vikl ikke ledningen rundt om enheden. Efterse jævnligt ledningen for tegn på beskadigelse.
- 6 Hvis strømledningen til denne enhed beskadiges, skal du straks stoppe med at bruge den og aflevere apparatet til nærmeste autoriserede Remington® servicecenter for at få det udskiftet eller repareret.
- 7 Brug ikke apparatet, hvis det er beskadiget eller ikke fungerer korrekt.
- 8 Lad ingen af apparatets dele komme i kontakt med ansigt, nakke eller hovedbund.
- 9 Efterlad ikke apparatet uden opsyn, mens dets stik sidder i stikkontakten.
- 10 Sæt kun apparatet fra dig på varmebestandige overflader.
- 11 Læg ikke apparatet ned på blødt inventar.
- 12 Brug ikke andet tilbehør eller dele end det, som leveres af os.
- 13 Dette apparat er ikke til kommerciel brug eller brug i salon.
- 14 Lad apparatet køle ned forud for at gøre det rent og lægge det væk.



👁 HOVEDFUNKTIONER

- 1 Luksus keramisk kegleformet tromle
- 2 Tænd-/slukknop
- 3 Temperaturkontrol
- 4 Temperaturdisplay

- 5 Temperaturlås funktion
- 6 'Cool Tip'
- 7 Stativ
- 8 Varmebestandigt etui
- 9 Varmeresistent handske – lav beskyttelse
- 10 Drejbar ledning

PRODUKTFUNKTIONER

- Luksus keramisk belægning for jævn varme.
- Høj varme 130° C til 210° C.
- Hurtig opvarmning – klar til brug på 30 sekunder.
- Automatisk sikkerhedsafbryder – Denne enhed vil slukke automatisk efter 60 minutter, hvis der ikke trykkes på nogen knapper, eller hvis den efterlades tændt.
- Multivoltage: Kan bruges både i hjem- og udland. Ved brug af 120V kan tidsangivelser og temperatur variere.
- 5 års garanti.

INSTRUKTIONER FOR BRUG

- 1 Forud for brug sikres det at håret er rent, tørt og fri for knuder.
- 2 For ekstra beskyttelse benyttes der en hårbeskytter i sprayform.
- * Hårspray indeholder letantændelige materialer – brug ikke hårspray imens apparatet er i brug.
- 3 Inddel håret i sektioner forud for styling. Udfør stylingen på det nederste lag først.
- 4 Sæt apparatet i stikkontakten og hold tændknappen nede for at tænde apparatet.
- 5 Begynd stylingen ved lave temperaturer i starten. Vælg en temperatur, der passer til din hårtype ved hjælp af knapperne på produktets side. '+' hæver temperaturen '-' sænker temperaturen.

* Anbefalede temperaturer:-

Temperatur	Hårtype
130°C - 170°C	Tyndt/fint, skadet eller afbleget hår
170°C - 200°C	Normalt, sundt hår
200°C - 210°C	Tykt hår, meget krøllet hår, der er vanskeligt at style

Forsigtig: De varmeste temperaturer bør kun anvendes af personer med stor erfaring inden for styling.

- 6 Det digitale display stopper med at blinke, når produktet er klar til brug.
- 7 Brug den varmeresistente handske for at undgå forbrændinger.
- 8 Hold om håndtaget og rul en hårsektion rundt om det varme jern.
- 9 Vent ca. 10 sekunder mens krøllen formes.
- 10 Rul håret ud igen og frigør krøllen.
- 11 Lad håret afkøle inden styling.
- 12 Gentag denne fremgangsmåde rundt over hele hovedet for at oparbejde det ønskede antal krøller.
- 13 Efter brug skal du holde sluk-knappen nede for at slukke for apparatet, tag derefter dets stik ud af stikkontakten.

★ Temperaturlås funktion

Indstil den ønskede temperatur ved at trykke på +/- knapperne og lås derefter temperaturknapperne ved at trykke på '-' knappen i 2 sekunder. Der vises nu et 'hængelås'-symbol ved siden af temperaturen.

Lås temperaturknapperne op igen ved at holde '-' knappen nede igen i 2 sekunder.

RENGØRING OG VEDLIGEHOLDELSE

- Kobl apparatet fra stikkontakten og lad det køle ned.
- Tør alle overflader af med en fugtig klud.
- Undgå at bruge skrappe eller slibende rengørings- eller opløsningsmidler.

VÆRN OM MILJØET

For at undgå sundheds- og miljøproblemer grundet farlige stoffer i elektriske og elektroniske forbrugsgoder, må apparater mærket med dette symbol ikke bortkastes sammen med usorteret husholdningsaffald, men skal genanvendes eller genbruges.



Tack för att du köpt en ny Remington®-produkt. Läs följande bruksanvisningar noggrant före användning och förvara dem på säker plats. Ta bort allt förpackningsmaterial före användning.

VIKTIGA SÄKERHETSANVISNINGAR

- 1 Denna apparat kan användas av barn över åtta år, och personer med nedsatt fysisk, sensorisk eller psykisk förmåga och med bristande erfarenhet och kunskaper får bara använda denna apparat under övervakning och handledning och om de förstår vilka risker det kan innebära. Barn ska inte använda apparaten som leksak. Rengöring och underhåll av apparaten ska inte överlåtas till barn såvida de inte är över åtta år och det sker under övervakning. Håll apparat och nätkabel borta från barn under åtta år.
- 2 Kontrollera att den elektriska spänningen överensstämmer med den som står på apparaten innan du kopplar apparaten till elnätet.
- 3 Varning – använd inte denna apparat nära badkar, dusch, handfat eller andra behållare för vatten. 
- 4 Dra ur nätsladden från vägguttaget efter användning i badrummet eftersom närheten till vatten utgör en riskfaktor även när är avstängd.
- 5 Snurra inte nätsladden runt apparaten. Kontrollera regelbundet att nätsladden inte är skadad.
- 6 Om apparatens nätsladd är skadad ska man omedelbart avbryta användningen och apparaten ska lämnas tillbaka till närmaste serviceavdelning för Remington® för reparation eller byte till en annan apparat eftersom en skadad nätsladd innebär en riskfaktor.
- 7 Använd inte apparaten om den är skadad eller fungerar dåligt.
- 8 Låt inte någon del av apparaten vidröra ansiktet, nacken eller hårbotten.
- 9 Lämna inte apparaten utan uppsikt när den är inkopplad.
- 10 Sätt endast ner den varma apparaten på en värmetålig yta.
- 11 Placera inte apparaten på stoppade möbler.
- 12 Använda inga andra tillbehör än de som medföljer.
- 13 Denna apparat är inte avsedd för kommersiellt bruk eller för frisørsalonger.
- 14 Låt apparaten svalna före rengöring och förvaring.

NYCKELFUNKTIONER

- 1 Exklusiv konisk spole med keramikbeläggning
- 2 Strömbrytare
- 3 Temperaturkontroller
- 4 Temperaturdisplay
- 5 Automatisk temperaturavstängning
- 6 Sval ände

- 7 Ställ
- 8 Värmetåligt fodral
- 9 Värmetålig handske – skyddar endast mot lindriga brännskador
- 10 Vridbart sladdfäste

PRODUKTEGENSKAPER

- Exklusiv keramikbeläggning för jämn värme.
- Hög temperatur, 130 °C till 210 °C.
- Snabb uppvärmning – klar på 30 sekunder.
- Automatisk säkerhetsavstängning. Apparaten stänger av sig själv om ingen knapp har tryckts in eller om den lämnas påslagen i en timma (60 minuter).
- Multispänning: för hemmabruk eller utomlands. Vid 120 V kan tider och temperaturer variera.
- 5 års garanti.

BRUKSANVISNING

- 1 Före användning ska håret vara torrt, rent och genomkammat.
- 2 En värmeskyddande spray kan användas för extra skydd.
- ★ Hårspray innehåller brandfarliga ämnen – får ej användas samtidigt med platttången.
- 3 Dela upp håret före stylingen. Styla de undre lagren först.
- 4 Sätt i stylingtångens elkontakt samt tryck in och håll nere startknappen (on) för att starta.
- 5 Använd den lägre temperaturinställningen när du börja stylingen. Välj lämplig temperatur för din hårtyp med hjälp av kontrollerna på produktens sida. "+" höjer temperaturen och "-" sänker temperaturen.

★ Rekommenderade temperaturer:

Temperatur	Hårtyp
130°C - 170°C	Tunt/fint, skadat eller blekt hår
170°C - 200°C	Normalt, friskt hår
200°C - 210°C	Tjockt, mycket lockigt hår som är svårt att styla

Var försiktig: De varmaste temperaturinställningarna bör endast användas av vana stylister.

- 6 Displayen upphör att blinka när apparaten är klar att använda.
- 7 Använd den värmetåliga handsken för att undvika brännskador.
- 8 Håll i handtaget och vrid en hårsektion runt den uppvärmda spolen.
- 9 Efter ungefär 10 sekunder är locken formad.
- 10 Vira upp håret och lösgör hårlocken.
- 11 Låt lockarna svalna innan du ordnar håret.
- 12 Upprepa kring hela huvudet för att få önskat antal lockar.
- 13 Stäng av apparaten efter användning genom att trycka på avstängningknappen och hålla den inne. Dra sedan ur sladden från vägguttaget.

★ Automatisk temperaturavstängning

Ställ in önskad temperatur genom att trycka på knapparna +/- och stäng av temperaturkontrollerna genom att trycka på knappen 'L' i två sekunder. En "hänglåssymbol" visas bredvid temperaturen.

Tryck och håll inne knappen 'L' igen i två sekunder för att låsa upp temperaturkontrollerna.

RENGÖRING OCH UNDERHÅLL

- Dra ur sladden och låt apparaten svalna.
- Torka av alla ytor med en fuktig trasa.
- Använd inte starka eller slipande rengöringsmedel eller lösningar.

MILJÖSKYDD

För att undvika problem, relaterade till miljö och hälsa orsakade av farliga ämnen i elektriska och elektroniska produkter, får apparater som är markerade med denna symbol inte kasseras tillsammans med osorterat kommunalt avfall utan de ska lämnas till återvinning/ materialåtervinning eller återanvändning.



Kiitos, että valitsit tämän uuden Remington®-tuotteen.

Lue ohjeet huolellisesti ja pidä ne tallessa.

Poista kaikki pakkausmateriaali ennen käyttöä.

⚠ TÄRKEITÄ TURVALLISUUSOHJEITA

- Laitetta saa käyttää yli 8-vuotiaat henkilöt, joiden fyysiset ja henkiset kyvyt eivät ole rajoittuneet. Valvonnan alla henkilöt joilta puuttuu kokemusta ja tietoa, henkilöt jotka ymmärtävät ohjeet ja turvallisuusriskit. Lapset eivät saa leikkiä laitteella. Puhdistuksen ja huollon saa tehdä yli 8-vuotiaat valvonnan alaisina. Pidä laite ja kaapeli alle 8-vuotiaitten lasten ulottumattomissa.
- Varmista aina, että käytettävä jännite vastaa laitteeseen merkittyä jännitettä ennen kuin kytket laitteen pistorasiaan.
- Varoitus: Älä käytä tätä laitetta kylpyammeen, suihkun, pesualtaan tai muun vettä sisältävän säiliön lähellä.
- Irrota laite pistorasiasta käytön jälkeen, jos laitetta käytetään kylpyhuoneessa, sillä veden läheisyys aiheuttaa vaaran, vaikka olisi 
- Älä kierrä virtajohtoa laitteen ympärille. Tarkista johto säännöllisesti vaurioiden varalta.
- Jos laitteen virtajohto vaurioituu, keskeytä käyttö välittömästi ja palauta laite lähimpään valtuutettuun Remington®-huoltoliikkeeseen korjattavaksi tai vaihdettavaksi vaaran välttämiseksi.
- Älä käytä laitetta, jos se on vaurioitunut tai siinä on toimintahäiriöitä.
- Vältä koskettamasta laitteella kasvoja, kaulaa tai päänahkaa.
- Älä jätä laitetta ilman valvontaa, kun se on kytketty sähköverkkoon.
- Aseta laite vain palonkestävälle alustalle.
- Älä käytä muita kuin suosittelemiamme lisäosia.
- Laitetta ei ole tarkoitettu ammattikäyttöön.
- Anna laitteen jäähtyä ennen puhdistamista tai säilytykseen laittamista.

👁 TÄRKEIMMÄT OMINAISUUDET

- Ylellinen keraaminen kartiomainen sauva
- Virtakytkin
- Lämpötilasäädöt
- Lämpötilanäyttö
- Lämpötilan lukitustoiminto
- Kylmä kärki
- Teline
- Lämmönkestävä säilytyspussi

- 9 Lämmönkestävä hansikas – vain ensimmäisen asteen suoja
 10 Pyörivä johto

TUOTTEEN OMINAISUUDET

- Ylellinen keraaminen pinnoite takaa tasaisen lämmön.
- Korkea lämpötila 130 °C - 210 °C.
- Nopea kuumennus, valmis 30 sekunnissa.
- Automaattinen turvakatkaisu – laite sammuu automaattisesti, jos mitään painiketta ei paineta tai laitetta ei käytetä tuntiin.
- Monijännite: voidaan käyttää kotimaassa tai ulkomailla. Käytettäessä 120 V jännitteellä kuumennusajat ja lämpötilat saattavat vaihdella.
- 5 vuoden takuu.

KÄYTTÖOHJEET

- 1 Varmista ennen laitteen käyttöä, että hiuksesi ovat puhtaat, kuivat ja takuttomat.
- 2 Käytä lämpösuojausihketta lisäsuojan saamiseksi.
- * Hiussuihkeet sisältävät syttyvää materiaalia – älä käytä niitä laitteen käytön aikana.
- 3 Jaottele hiukset osioihin ennen muotoilua. Muotoile alimmat kerrokset ensin.
- 4 Kytke laite verkkoon ja käynnistä painamalla ja pitämällä virtakytkintä.
- 5 Aloita muotoilu ensin alhaisilla lämpötiloilla. Valitse hiustyypiksi tarvitsema lämpötila laitteen sivussa olevilla säätimillä. '+' nostaa lämpötilaa '-' laskee lämpötilaa.

* Suositellut lämpötilat:

Lämpötila	Hiustyyppi
130°C - 170°C	Oluet/hienot, vaurioituneet tai valkaistut hiukset
170°C - 200°C	Normaalit, terveet hiukset
200°C - 210°C	Paksut, erittäin kiharat ja vaikeasti muotoiltavat hiukset

Huomio: Vain kokoneiden muotoilijoiden tulisi käyttää korkeimpia lämpötiloja.

- 6 Digitaalinen näyttö lopettaa vilkkumisen, kun laite on valmis käyttöön.
- 7 Vältä tahattomat palovammat käyttämällä lämmönkestävää hansikasta.

- 8 Pidä kahvaa ja kierrä hiusosio lämmenneen sauvan ympärille.
- 9 Odota noin 10 sekuntia, kunnes kihara muodostuu.
- 10 Kierrä hiukset auki ja vapauta kihara.
- 11 Anna hiusten jäähtyä ennen muotoilua.
- 12 Toista tämä luodaksesi haluamasi määrän kiharoita.
- 13 Sammuta laite käytön jälkeen painamalla ja pitämällä virtapainiketta, irrota sitten pistoke pistorasiasta.

✳ Lämpötilan lukitustoiminto

Aseta haluamasi lämpötila painamalla painikkeita +/- ja lukitse lämpötilasäätimet painamalla painiketta '-' 2 sekuntia. 'Lukko'-symboli ilmestyy lämpötilan viereen.

Vapauta lämpötilasäätimet painamalla ja pitämällä painiketta '-' uudelleen 2 sekuntia.

PUHDISTUS JA HOITO

- Irrota laite sähkövirrasta ja anna sen jäähtyä.
- Pyyhi kaikki pinnat kostealla liinalla.
- Älä käytä voimakkaita tai hankaavia puhdistusaineita tai liuottimia.

YMPÄRISTÖNSUOJELU

Jotta vältettäisiin ympäristölle ja terveydelle koituvat haitat, jotka johtuvat vaarallisista aineista sähkölaitteissa ja elektronisissa laitteissa, tällä symbolilla varustetut laitteet tulee hävittää erillään lajittelemattomista jätteistä, ne on otettava talteen ja kierrätettävä.



Obrigado por adquirir este novo produto Remington®. Leia o manual de instruções e conserve-o em lugar seguro.

Retire todo o material de embalagem antes do uso.

⚠ MEDIDAS DE PRECAUÇÃO IMPORTANTES

- 1 Este aparelho pode ser utilizado por crianças a partir dos 8 anos inclusive e pessoas com capacidades físicas, sensoriais e mentais reduzidas ou pessoas com falta de experiência e conhecimento desde que instruídas/supervisionadas e que compreendam os riscos envolvidos. As crianças não devem brincar com o aparelho. A limpeza e manutenção do aparelho não deverão ser levadas a cabo por crianças a não ser que tenham mais de 8 anos e sob supervisão. Mantenha o aparelho e o cabo afastados de crianças menores de 8 anos de idade.
- 2 Antes de ligar o aparelho à corrente elétrica, certifique-se de que a voltagem a usar corresponde à referida na unidade.
- 3 Advertência: não utilize o aparelho perto de casas de banho, duches, bacias ou outros recipientes que contêm água.
- 4 Quando o aparelho for usado numa casa de banho, desligue-o da corrente elétrica após a utilização, uma vez que a proximidade da água representa um perigo mesmo quando se encontra desligado.
- 5 Não enrole o cabo à volta da unidade. Verifique o cabo regularmente em busca de danos.
- 6 Caso o cabo da unidade fornecido fique danificado, cesse imediatamente a sua utilização e entregue-o no representante de assistência técnica Remington® autorizado mais próximo, para reparação ou substituição com vista a evitar riscos.
- 7 Não utilize o aparelho se estiver danificado ou defeituoso.
- 8 Evite o contacto de qualquer parte do aparelho com o rosto, o pescoço ou o couro cabeludo.
- 9 Não deixe o aparelho desacompanhado enquanto estiver ligado à tomada.
- 10 Não pouse o aparelho em superfícies que não sejam resistentes ao calor.
- 11 Não coloque o aparelho sobre mobiliário macio.
- 12 Não utilize peças que não sejam fornecidas pela nossa empresa.
- 13 Este aparelho não é para utilização comercial ou em cabeleireiros.
- 14 Aguarde que o aparelho arrefeça antes de o limpar e armazenar.



CARACTERÍSTICAS PRINCIPAIS

- 1 Cilindro cónico de cerâmica de luxo
- 2 Botão on/off
- 3 Controlos de temperatura
- 4 Visor de temperatura
- 5 Função de bloqueio da temperatura
- 6 Ponta fria
- 7 Base
- 8 Bolsa resistente ao calor
- 9 Luva resistente ao calor
- 10 Cabo giratório

CARACTERÍSTICAS DO PRODUTO

- Revestimento de cerâmica de luxo para calor uniforme.
- Alta temperatura de 130 °C a 210 °C.
- Aquecimento rápido: pronto em 30 segundos.
- Desligar automático de segurança: esta unidade desliga-se automaticamente se nenhum botão for premido ou se for deixado ligada após terem decorrido 60 minutos.
- Voltagem múltipla: para utilizar em casa ou em viagem. A 120 V os tempos e as temperaturas podem variar.
- 5 anos de garantia.

INSTRUÇÕES DE UTILIZAÇÃO

- 1 Antes de usar, certifique-se de que o cabelo está limpo, seco e desembaraçado.
- 2 Para proteção adicional, utilize um spray de proteção de calor.
- ★ Os sprays de cabelo contêm material inflamável, por isso não os utilize ao mesmo tempo que usa este produto.
- 3 Separe o cabelo em secções antes de modelar. Modele primeiro as camadas inferiores.
- 4 Ligue o produto à corrente elétrica. Mantenha premido o botão on (lig.).
- 5 Selecione a temperatura adequada ao seu tipo de cabelo através dos controlos situados na lateral do produto. «+» aumenta a temperatura, «-» diminui a temperatura.

✱ **Temperaturas recomendadas:**

Temperatura	Tipo de cabelo
130 °C - 170 °C	Cabelo fino/frágil, danificado ou descolorado
170 °C - 200 °C	Cabelo normal, saudável
200 °C - 210 °C	Cabelo espesso, muito encaracolado e difícil de modelar

Cuidado: só utilizadores experientes deverão optar pelas temperaturas mais quentes.

- 6 O visor digital parará de piscar quando o produto estiver pronto a utilizar.
- 7 Utilize a luva resistente ao calor para evitar queimaduras acidentais.
- 8 Segure o cabo e enrole uma secção de cabelo à volta do cilindro aquecido.
- 9 Aguarde cerca de 10 segundos que o caracol se forme.
- 10 Desenrole o cabelo e liberte o caracol.
- 11 Permita que o cabelo arrefeça antes de começar a modelar.
- 12 Repita esta operação em toda a cabeça para criar a quantidade de caracóis desejada.
- 13 Após a utilização, mantenha premido o botão off para desligar o aparelho e retire a ficha da tomada.

✱ **Função de bloqueio da temperatura**

Defina a temperatura desejada premindo os botões «+/-» e bloqueie os controlos de temperatura premindo o botão «->» durante 2 segundos. O símbolo de um cadeado surgirá ao lado da temperatura.

Para desbloquear os controlos de temperatura, mantenha premido o botão «->» novamente durante 2 segundos.

 **LIMPEZA E MANUTENÇÃO**

- Desligue o aparelho da corrente elétrica e deixe arrefecer.
- Limpe todas as superfícies com um pano húmido.
- Não utilize agentes de limpeza agressivos ou abrasivos, nem solventes.

 **PROTEÇÃO AMBIENTAL**

Para evitar riscos para a saúde e o ambiente devido a substâncias perigosas presentes em produtos elétricos e eletrónicos, os aparelhos marcados com este símbolo não devem ser deitados fora juntamente com o lixo doméstico, mas sim recuperados, reutilizados ou reciclados.



Ďakujeme, že ste si kúpili nový výrobok značky Remington®. Prosíme Vás, aby ste si pozorne prečítali tento návod a odložili ho na bezpečné miesto. Pred použitím odstráňte všetky obaly.

DÔLEŽITÉ BEZPEČNOSTNÉ OPATRENIA

- 1 Používanie, čistenie alebo údržba prístroja deťmi staršími ako 8 rokov alebo kýmkoľvek s nedostatočnými vedomosťami, skúsenosťami alebo zníženými fyzickými, zmyslovými alebo mentálnymi schopnosťami by malo prebiehať iba po získaní primeraného poučenia a pod primeraným dozorom zodpovednej dospeléj osoby, aby bola zaistená bezpečnosť a boli brané na vedomie s tým spojené riziká, ktorým je potrebné sa vyhnúť. Deti sa nesmú hrať so spotrebičom. Spotrebič, vrátane kábla, nesmú používať, hrať sa s ním, čistiť alebo udržiavať osoby mladšie ako 8 rokov a mal by byť vždy uložený mimo ich dosah.
- 2 Pred zapojením do elektrickej siete vždy skontrolujte, či napätie, ktoré je v sieti, je zhodné s napätím uvedeným na prístroji.
- 3 Upozornenie : Nepoužívajte tento prístroj v blízkosti vane, sprchy, umývadla alebo iných nádob s vodou.
- 4 Keď je prístroj používaný v kúpeľni, po použití ho odpojte z elektrickej siete, keďže blízkosť vody predstavuje riziko, aj keď je vypnutý.
- 5 Neotáčajte elektrický kábel okolo prístroja. Kábel pravidelne kontrolujte, či nejaví akékoľvek známky poškodenia.
- 6 Ak sa elektrický kábel tohto prístroja poškodí, prestaňte okamžite s jeho používaním a prístroj odovzdajte do najbližšieho servisného strediska Remington® na opravu alebo výmenu, aby ste predišli akémukoľvek riziku.
- 7 Prístroj nepoužívajte, ak je poškodený alebo nefunguje správne.
- 8 Nedovoľte, aby sa akákoľvek časť prístroja dotkla tváre, krku alebo kože na temene hlavy.
- 9 Prístroj nenechávajte bez dozoru, keď je zapojený do elektrickej zásuvky.
- 10 Spotrebič položte len na tepluodolný povrch.
- 11 Prístroj neukladajte na žiadne mäkké materiály.
- 12 Nepoužívajte iné ako nami dodávané nadstavce.
- 13 Tento prístroj nie je určený na komerčné používanie alebo používanie v kaderníctvach.
- 14 Pred čistením a uskladnením nechajte prístroj vychladnúť.



DÔLEŽITÉ FUNKCIE

- 1 Luxusný keramický kónický valec
- 2 Vypínač ON/OFF
- 3 Ovládače / nastavenie teploty
- 4 Displej / zobrazenie teploty
- 5 Funkcia uzamknutia teploty
- 6 Studený koniec
- 7 Podstavec
- 8 Žiaruvzdorné puzdro
- 9 Žiaruvzdorná rukavica – len ochrana prvej línie
- 10 Otočný kábel

VLASTNOSTI VÝROBKU

- Luxusný keramický povrch pre rovnomerné rozloženie tepla.
- Vysoká teplota 130°C až 210°C.
- Rýchle zohriatie – pripravená za 30 sekúnd.
- Automatické bezpečnostné vypnutie – tento prístroj sa samočinne vypne po 60 minútach v prípade, že nestlačíte žiadne tlačidlo alebo ho necháte zapnutý.
- Funguje pri viacerých napätiach: doma aj v zahraničí. Pri 120 V sa môžu časy a teploty líšiť.
- Záruka 5 rokov.

NÁVOD NA POUŽÍVANIE

- 1 Pred použitím musia byť vlasy čisté, suché a rozčesané.
- 2 Pre ochranu navyše použite sprej na ochranu pred teplom.
-  **Vlasové spreje obsahujú horľavé materiály – počas používania prístroja ich nepoužívajte.**
- 3 Pred upravovaním vlasy rozdeľte. Nižšie vrstvy upravujte ako prvé.
- 4 Kulmu zapojte do elektrickej siete a zapnite ju stlačením a podržaním tlačidla on.
- 5 S úpravou účesu začnite najskôr pri nižších teplotách. Vhodnú teplotu pre váš typ vlasov zvoľte pomocou ovládačov na boku výrobku. '+' zvyšuje teplotu '-' znižuje teplotu.

✳ Odporúčané teploty:

Teplota	Typ vlasov
130°C - 170°C	Riedke/jemné, poškodené alebo odfarbené vlasy
170°C - 200°C	Normálne, zdravé vlasy
200°C - 210°C	Husté, veľmi kučeravé a nepoddajné vlasy

Pozor: Nastavenia na najvyššiu teplotu by mali používať len skúsení spotrebiteľia.

- Keď je výrobok pripravený na použitie, digitálny displej prestane blikať.
- Použite teplú odolnú rukavicu, aby ste sa vyhli náhodným popáleninám.
- Držte za rukoväť a prameň vlasov omotajte okolo horúceho valca.
- Počkajte asi 10 sekúnd, kým sa nevytvorí kučera.
- Odkrúťte vlasy a uvoľnite kučeru.
- Pred ďalšou úpravou nechajte vlasy vychladnúť.
- Opakujte postup okolo celej hlavy, aby ste vytvorili toľko kučier, koľko potrebujete.
- Po skončení používania stlačte a podržte tlačidlo OFF (vypnúť) a prístroj vytiahnite zo zásuvky.

✳ Funkcia uzamknutia teploty

Nastavte požadovanú teplotu pomocou tlačidiel +/- a stlačte a podržte 2 sekundy tlačidlo 'L', čím sa nastavenie teploty uzamkne. Vedľa teploty sa zobrazí symbol visiaceho zámku.

Na odomknutie nastavenia teploty znovu stlačte a podržte 2 sekundy tlačidlo 'L'.

👁 ČISTENIE A ÚDRŽBA

- Prístroj odpojte zo siete a nechajte ho vychladnúť.
- Všetky povrchy utrite vlhkou utierkou.
- Nepoužívajte drsné alebo abrazívne čistiace prostriedky alebo rozpúšťadlá.

♻️ OCHRANA ŽIVOTNÉHO PROSTREDIA

Aby nedochádzalo k ohrozeniu zdravia a životného prostredia vplyvom nebezpečných látok v elektrických a elektronických výrobkoch, nesmú byť spotrebiče označené týmto symbolom likvidované s netriedeným komunálnym odpadom. Je nutné ich triediť, znovu použiť alebo recyklovať.



Děkujeme, že jste si zakoupili nový výrobek značky Remington®. Přečtěte si prosím pozorně návod a uložte ho na bezpečné místo. Před použitím odstraňte veškeré obaly.

⚠ DŮLEŽITÁ BEZPEČNOSTNÍ OPATŘENÍ

- 1 Tento přístroj mohou používat děti ve věku od 8 let a osoby se sníženými fyzickými, senzorickými či mentálními schopnostmi nebo osoby, které výrobek nikdy nepoužívaly nebo jej neznají, pokud tak činí pod dozorem/byly poučeny a rozumí souvisejícím rizikům. S přístrojem si nesmějí hrát děti. Děti nesmějí provádět čištění a běžnou údržbu, pokud nedosáhly věku alespoň 8 let a nejsou-li pod dozorem. Přístroj i kabel uchovávejte mimo dosah dětí mladších 8 let.
- 2 Před zapojením přístroje do sítě se vždy ujistěte, že použité napětí odpovídá napětí uvedenému na přístroji.
- 3 Upozornění: Tento přístroj nepoužívejte v blízkosti van, sprch, umyvadel či jiných nádob obsahujících vodu.
- 4 Pokud přístroj používáte v koupelně, po použití ho vypojte ze sítě. Blízkost vody totiž představuje nebezpečí, i když je vypnutý.
- 5 Šňůru neomotávejte kolem přístroje. Šňůru pravidelně kontrolujte, zda nejeví známky poškození.
- 6 Pokud je přírodní šňůra tohoto přístroje poškozená, okamžitě přestaňte přístroj používat a předejte ho nejbližšímu autorizovanému servisu firmy Remington®, aby vám přístroj opravili či vyměnili za jiný. Vyvarujete se tak možnému nebezpečí.
- 7 Přístroj nepoužívejte, pokud je poškozen či pokud nefunguje správně.
- 8 Nedovolte, aby se jakákoliv část zařízení dotkla obličeje, krku nebo hlavy.
- 9 Nenechávejte přístroj bez dozoru, když je zapojen do sítě.
- 10 Přístroj pokládejte pouze na žáruvzdorný povrch.
- 11 Přístroj nepokládejte na žádné měkké povrchy nábytku.
- 12 Nepoužívejte jiné nástavce než ty, které vám dodáme my.
- 13 Tento přístroj není určen pro komerční nebo salónní použití.
- 14 Před vyčištěním a uskladněním nechte přístroj vychladnout.



👁 KLÍČOVÉ VLASTNOSTI

- 1 Kónická kulma s luxusním keramickým povrchem
- 2 Vypínač On/off (zapnuto/vypnuto)
- 3 Kontrolky teploty
- 4 Displej teploty
- 5 Funkce uzamykání teploty
- 6 Studené špičky

- 7 Stojan
- 8 Žárovzdorné pouzdro
- 9 Žárovzdorná rukavice – jen jako bezprostřední ochrana
- 10 Otočná šňůra

VLASTNOSTI PRODUKTU

- Luxusní keramický povrch pro rovnoměrnou distribuci tepla.
- Vysoká teplota 130°C až 210°C.
- Rychlé zahřátí – připravena během 30 vteřin.
- Automatické bezpečnostní vypnutí – Tato jednotka se sama vypne poté, co nedojde ke stisknutí žádného tlačítka nebo pokud ji nepoužíváte po dobu 60 minut.
- Celosvětové napětí: pro doma i zahraničí. Při 120V se mohou doba a teploty lišit.
- 5 let záruka.

INSTRUKCE PRO POUŽITÍ

- 1 Před použitím se přesvědčte, že jsou vlasy čisté, suché a bez zámotků.
- 2 Pro speciální ochranu použijte ochranný sprej proti přehřátí.
- ★ Laky na vlasy obsahují hořlavé materiály – nepoužívejte je, pokud zároveň používáte zařízení.
- 3 Oddělte vlasy, které chcete upravit prioritně. Nejprve upravujte spodní vrstvy.
- 4 Zapojte žehličku a pro zapnutí stiskněte a podržte stisknuté tlačítko on.
- 5 Začněte vlasy natáčet napřed na nízkou teplotu. Vhodnou teplotu pro váš typ vlasů nastavte pomocí nastavení na boční straně přístroje. "+" zvyšuje teplotu, "-" snižuje teplotu.

★ Doporučené teploty:-

Teplota	Typ vlasů
130°C - 170°C	Slabé/Jemné, poškozené nebo odbarvené
170°C - 200°C	Normální, zdravé vlasy
200°C - 210°C	Silné, velmi vlnité a těžko tvarovatelné

Upozornění: Nejvyšší teploty by měli používat jen ti zkušení.

- 6 Digitální displej přestane blikat, jakmile bude přístroj připraven k použití.
- 7 Použijte žáruvzdornou rukavici – vyvarujete se tím možným popáleninám.
- 8 Uchopte kulmu za rukojeť a namotejte na ni pramen vlasů.
- 9 Vyčkejte asi 10 sekund, než se vytvoří kudrlinka.
- 10 Vlasy odmotejte a loknu uvolněte.
- 11 Před další úpravou nechte vlasy vychladnout.
- 12 Opakujte po celé hlavě a vytvořte tolik loken, kolik si přejete.
- 13 Po použití stiskněte a přidržejte tlačítko off, čímž přístroj vypnete. Potom vypojte ze sítě.

✳ Funkce uzamykání teploty

Nastavte požadovanou teplotu pomocí tlačítek +/- a stiskněte a držte tlačítko ‘-’ 2 vteřiny, čímž se nastavení teploty uzamkne. Vedle teploty se objeví symbol visacího zámku.

Pro odemknutí nastavení teploty znovu stiskněte a držte tlačítko ‘-’ 2 vteřiny.

👁 ČISTĚNÍ A ÚDRŽBA

- Vypojte přístroj ze zásuvky a nechte jej vychladnout.
- Otřete všechny plochy vlhkým hadříkem.
- Nepoužívejte hrubá nebo abrazivní čisticí prostředky nebo rozpouštědla.

⚠ OCHRANA ŽIVOTNÍHO PROSTŘEDÍ

Aby nedošlo k ohrožení životního prostředí a zdraví vlivem nebezpečných látek obsažených v elektrických a elektronických produktech, nesmějí být přístroje označené tímto symbolem likvidovány jako směsný odpad, ale je nutno je obnovovat, znovu použít nebo recyklovat.



Dziękujemy za zakup nowego produktu Remington®. Przed użyciem zapoznaj się uważnie z instrukcją obsługi i zachowaj ją na przyszłość. Przed użyciem wyjmij z opakowania.

WAŻNE WSKAZÓWKI DOTYCZĄCE BEZPIECZEŃSTWA

- 1 Niniejszy sprzęt nie jest przeznaczony do użytkowania przez osoby (w tym dzieci) o ograniczonej zdolności fizycznej, czuciowej lub psychicznej, lub osoby nie mające doświadczenia lub znajomości sprzętu, chyba że odbywa się to pod nadzorem lub zgodnie z instrukcją użytkowania sprzętu, przekazanej przez osoby odpowiadające za ich bezpieczeństwo. Należy zwracać uwagę na dzieci, aby nie bawiły się sprzętem.
- 2 Przed podłączeniem urządzenia do gniazdka sieciowego zawsze upewnij się, czy napięcie stosowane jest zgodne z napięciem podanym na urządzeniu.
- 3 Ostrzeżenie: Nie należy używać tego urządzenia w pobliżu wanny, prysznicza, umywalki lub innych naczyń zawierających wodę. 
- 4 Jeśli urządzenie jest używane w łazience, po użyciu wyjmij wtyczkę z gniazdka, ponieważ bliskość wody stanowi zagrożenie nawet wtedy, gdy lokówka jest wyłączona.
- 5 Nie owijaj przewodu wokół urządzenia. Regularnie sprawdzaj przewód, czy nie ma odznak uszkodzenia.
- 6 Jeżeli przewód zasilający urządzenia ulegnie uszkodzeniu, natychmiast przestań wykorzystywać urządzenie i zwróć urządzenie do najbliższego autoryzowanego punktu serwisowego Remington® do naprawy lub wymiany dla uniknięcia zagrożenia.
- 7 Nie używaj urządzenia, jeśli jest uszkodzone lub działa wadliwie.
- 8 Nie dotykaj żadną częścią urządzenia do twarzy, szyi ani skóry głowy.
- 9 Nie pozostawiaj włączonego do sieci urządzenia bez nadzoru.
- 10 Połóż urządzenie na powierzchni odpornej na wysokie temperatury.
- 11 Nie kładź urządzenia na meblach tapicerowanych.
- 12 Nie należy używać nakładek innych niż te, które dostarczamy.
- 13 Urządzenie nie jest przeznaczone do użytku zarobkowego czy też zastosowania w salonach fryzjerskich.
- 14 Odczekać do ochłodzenia urządzenia, przed jego czyszczeniem i schowaniem.

GŁÓWNE CECHY

- 1 Lokówka stożkowa z powłoką ceramiczną
- 2 Włącznik On/Off
- 3 Regulacja temperatury
- 4 Wyświetlacz temperatury
- 5 Funkcja blokady temperatury



- 6 Nienagrzewająca się końcówka
- 7 Stojak
- 8 Etui odporne na wysoką temperaturę
- 9 Rękawica odporna na wysoką temperaturę - chroni przed oparzeniem
- 10 Obrotowy przewód sieciowy

OPIS PRODUKTU

- Luksusowa powłoka ceramiczna zapewniająca równomierne rozprowadzanie ciepła.
- Zakres temperatury 130°C do 210°C.
- Szybkie nagrzewanie - gotowa do użycia w 30 sekund.
- Automatyczne wyłączenie - urządzenie zostanie wyłączone, jeśli przez 60 minut lub dłużej nie jest wciśnięty żaden przycisk.
- Uniwersalne napięcie, umożliwiające użytkowanie na całym świecie. Dla 120V czasy i temperatury mogą być inne.
- Gwarancja: 5 lat.

INSTRUKCJA OBSŁUGI

- 1 Przed użyciem włosy muszą być czyste, suche i rozczesane.
- 2 Dla dodatkowego zabezpieczenia stosuj środek chroniący przed wysoką temperaturą.
- * Lakiery do włosów zawierają materiały łatwopalne - nie używać podczas korzystania z urządzenia.
- 3 Przed układaniem rozdziel włosy na pasemka. W pierwszej kolejności układaj włosy najbliżej skóry.
- 4 Podłącz lokówkę do gniazdka elektrycznego i naciśnij przycisk ON, aby ją włączyć.
- 5 Rozpocznij stylizację od niższej temperatury. Wybierz odpowiednią temperaturę dla swoich włosów za pomocą przycisków na boku urządzenia. '+' zwiększa temperaturę '-' obniża temperaturę.

* Zalecane temperatury:-

Temperatura	Rodzaj włosów
130°C - 170°C	Włosy cienkie / delikatne, zniszczone lub rozjaśnione
170°C - 200°C	Normalne, zdrowe włosy
200°C - 210°C	Włosy grube, silnie skręcone i trudne do ułożenia

Ostrożnie: Najwyższe temperatury mogą być stosowane tylko przez osoby doświadczone w układaniu włosów.

- 6 Cyfrowy wyświetlacz przestanie migać, gdy produkt jest gotowy do użycia.
- 7 Użyj rękawicy odpornej na wysoką temperaturę, aby uniknąć przypadkowych oparzeń.
- 8 Chwyć uchwyt i owiń pasemko włosów dookoła gorącego korpusu.
- 9 Odczekaj około 10 sekund, aż powstanie lok.
- 10 Odwiń włosy i zwolnij lok.
- 11 Przed stylizacją włosy powinny się ostudzić.
- 12 Powtarzaj czynność dla każdego pasma włosów.
- 13 Po zakończeniu naciśnij i przytrzymaj przycisk Off, aby wyłączyć i wyjmij wtyczkę z gniazdka.

* Funkcja blokady temperatury

Ustaw żądaną temperaturę naciskając przyciski +/- i zablokuj ustawioną temperaturę naciskając przycisk “-” przez 2 sekundy. Obok temperatury pojawi się symbol “kłódka”.

Aby odblokować ustawienie, naciśnij i przytrzymaj przycisk ‘-’ przez 2 sekundy.

CZYSZCZENIE I PIELĘGNACJA

- Wyjmij wtyczkę z gniazdka i ostudź urządzenie.
- Wytrzyj wszystkie powierzchnie wilgotną szmatką.
- Nie należy używać szorstkich lub ściernych środków czyszczących.

OCHRONA ŚRODOWISKA

Aby uniknąć zagrożeń dla środowiska i zdrowia ze względu na niebezpieczne substancje znajdujące się w komponentach elektrycznych i elektronicznych, urządzeń oznaczonych tym symbolem nie wyrzucaj wraz z niesortowanymi odpadami komunalnymi - składniki urządzenia mogą być ponownie wykorzystane lub poddane recyklingowi.



Köszönjük, hogy ezt az új Remington® terméket választotta. Kérjük, olvassa el és őrizze meg a jelen utasítást.
Használat előtt távolítsa el a csomagolóanyagokat.

⚠ FONTOS BIZTONSÁGI UTASÍTÁSOK

- 1 Ezt a készüléket 8 éven felüli gyerekek, valamint csökkent fizikai, szenzoros vagy mentális képességű vagy elegendő tapasztalattal és ismeretekkel nem rendelkező személyek csak akkor használhatják, ha felnőtt személy felügyeli/utasításokkal látja el őket, illetve megértették a lehetséges veszélyeket. Ne hagyja, hogy gyerekek játszanak a készülékkel. A készülék tisztítását és felhasználói karbantartását 8 éven aluli, felügyelet nélküli gyerekek nem végezhetik el. 8 éven aluli gyerekektől tartsa távol a készüléket és a kábelét.
- 2 Mielőtt a hálózati aljzatra csatlakoztatja a készüléket, mindig ellenőrizze, hogy a használt feszültség megfelel az egységen feltüntetett feszültségnek.
- 3 Figyelem: Ne használja a készüléket fürdőkád, zuhanyzó, medence vagy egyéb vizet tartalmazó edény mellett.
- 4 Ha a készüléket fürdőszobában használja, használat után húzza ki, mivel a víz közelsége veszélyt jelent, még akkor is, ha a készülék kikapcsolt állapotban van.
- 5 Ne tekerje a kábelt az eszköz köré. Rendszeresen ellenőrizze a kábelt, sérülést nyomait keresve.
- 6 Ha a készülék tápkábele megsérül, azonnal hagyja abba a termék használatát, és a lehetséges veszélyek elkerülése érdekében vigye vissza a terméket a legközelebbi hivatalos Remington viszonteladóhoz, ahol kicserélik vagy megjavítják azt.
- 7 Ne használja a készüléket, ha az sérült, vagy nem megfelelően működik.
- 8 Ne hagyja, hogy a készülék bármely része az arcához, nyakához vagy fejbőréhez érjen.
- 9 Soha ne hagyja felügyelet nélkül a készüléket, ha az csatlakoztatva van a hálózati áramkörre.
- 10 Csak állítsa be a készüléket lefelé egy hőálló felületre.
- 11 Ne helyezze a készüléket lakástextilre!
- 12 Ne használjon a mellékelt tartozékoktól eltérő kiegészítőket.
- 13 A készülék nem kereskedelmi vagy fodrászati célú használatra készült.
- 14 Hagyja lehűlni a készüléket, mielőtt megtisztítaná és eltenné.



👁 FŐ JELLEMZŐK

- 1 Luxus minőségű kerámia kúpvas
- 2 Be/Ki kapcsoló
- 3 Hőmérséklet-szabályozók
- 4 Hőmérséklet-kijelző

- 5 Hőmérséklet stabilizáló funkció
- 6 Hideg vég
- 7 Támaszték
- 8 Hőálló tartó
- 9 Hővédő kesztyű – csak első fokú védelem
- 10 Körbeforgó vezeték

A TERMÉK JELLEMZŐI

- Luxus minőségű kerámia bevonat az egyenes hősztástért.
- Magas hőmérséklet: 130°C–210°C.
- Gyors bemelegedés – 30 másodperc alatt kész.
- Automatikus biztonsági kikapcsolás – a készülék kikapcsolja magát, ha 60 percig nem nyom meg rajta egy gombot sem vagy bekapcsolva hagyja.
- Többfeszültségű: otthon és külföldön is használható. 120 V-on a megadott idő és hőmérsékletek eltérhetnek.
- 5 év garancia.

HASZNÁLATI UTASÍTÁSOK

- 1 Használat előtt győződjön meg arról, hogy a haj tiszta, száraz és nincs összegubancolódva.
- 2 A fokozott védelem érdekében használjon hővédő permetet.
- ★ A hajpermetek gyúlékony anyagot tartalmaznak – ne használja azokat a készülék használata közben.
- 3 A formázás előtt válassza különálló részekre a haját. Először az alsóbb rétegeket formázza.
- 4 Dugja be a formázót, majd bekapcsoláshoz nyomja be hosszan a bekapcsoló gombot.
- 5 Először alacsonyabb hőmérsékleten kezdje a hajformázást. A termék oldalán található vezérlőgombok használatával válassza ki a hajtípusához megfelelő hőmérsékletet. '+' a hőmérséklet növelése '-' a hőmérséklet csökkentése.

★ Javasolt hőmérséklet:-

Hőmérséklet	Hajtípus
130°C - 170°C	Vékony szálú, károsodott vagy szőkített haj
170°C - 200°C	Normál, egészséges haj
200°C - 210°C	Vastag, nagyon hullámos és nehezen formázható haj

Vigyázat: A legmagasabb hőmérsékleti beállítás használata csak tapasztalt személyeknek ajánlott.

- 6 A digitális kijelző villogása leáll, amikor a termék használatra kész.
- 7 A véletlen égési sérülések elkerülése érdekében használja a hővédő kesztyűt.
- 8 Tartsa meg a kart, és tekerje egy hajtincset a forró henger köré.
- 9 A lokni kialakulásához várjon körülbelül 10 másodpercet.
- 10 Tekerje le a tincset és engedje ki a hullámot.
- 11 Formázás előtt hagyja a hajat lehűlni.
- 12 Ismétlje meg ezt a fej más területein, hozzon létre annyi fűrtöt, amennyit szeretne.
- 13 Használat után nyomja le a kikapcsoló gombot, majd húzza ki a készüléket.

✳ Hőmérséklet stabilizáló funkció

A +/- gombok használatával állítsa be a kívánt hőmérsékletet, majd a '–' gomb 2 másodpercig történő nyomva tartásával zárja le a hőmérsékletszabályozót. Egy 'lakat' jelzés jelenik meg a hőmérséklet jelzése mellett.

A hőmérséklet stabilizálás feloldásához tartsa lenyomva a '–' gombot 2 másodpercig.

TISZTÍTÁS ÉS KARBANTARTÁS

- Húzza ki a készüléket, és hagyja lehűlni.
- Törölje le az összes felületet egy nedves ruhával.
- Ne használjon durva vagy dörzsölő tisztítószeret vagy oldószert.

KÖRNYEZETVÉDELEM

Az elektromos és elektronikus termékekben jelen lévő veszélyes anyagok jelentette környezeti és egészségi kockázatok elkerülése érdekében az ilyen jelöléssel ellátott készülékeket tilos a háztartási hulladékkal együtt megsemmisíteni, gondoskodni kell azok újrahasznosításáról.



Спасибо за покупку нового изделия Remington®. Перед использованием внимательно ознакомьтесь с инструкцией и сохраните ее. Перед применением изделия снимите с него упаковку.

❖ ВАЖНЫЕ МЕРЫ БЕЗОПАСНОСТИ

- 1 Использование, чистка, обслуживание устройства детьми старше восьми лет или лицами, не обладающими достаточными знаниями и опытом, лицами с ограниченными физическими, сенсорными или умственными способностями возможно только после соответствующего инструктажа и под надлежащим присмотром взрослого ответственного человека, чтобы обеспечить безопасную эксплуатацию устройства, а также понимание и избежание опасностей, связанных с его эксплуатацией.
- 2 Прежде чем подключить устройство к сети, всегда проверяйте, соответствует ли используемое напряжение значению, указанному на устройстве.
- 3 Предупреждение: Не пользуйтесь устройством вблизи ванны, душа, бассейна или прочих емкостей с водой. 
- 4 Если устройство применяется в ванной, после использования отключите его, поскольку близость к воде составляет опасность даже при выключенном приборе.
- 5 Не наматывайте шнур на устройство. Регулярно проверяйте шнур на наличие повреждений.
- 6 При повреждении шнура следует немедленно прекратить использование устройства и вернуть устройство в ближайший авторизованный сервисный центр Remington® для ремонта или замены, чтобы избежать опасности.
- 7 Не используйте прибор, если он поврежден или работает с перебоями.
- 8 Избегайте прикосновения частей прибора к лицу, шее или коже головы.
- 9 Включенный в розетку прибор нельзя оставлять без присмотра.
- 10 Устройство следует класть только на термостойкую поверхность.
- 11 Не кладите устройство на мягкую мебель.
- 12 Используйте только принадлежности и насадки от производителя.
- 13 Данное устройство не предназначено для коммерческого использования или применения в салонах.
- 14 Перед чисткой или хранением устройства его необходимо остудить.

👁 ОСНОВНЫЕ ХАРАКТЕРИСТИКИ

- 1 Щипцы конической формы с усовершенствованным керамическим покрытием с шелком
- 2 Переключатель Вкл./Выкл.
- 3 Регулировка температуры



- 4 Отображение температуры
- 5 Функция блокировки температуры
- 6 Ненагревающийся наконечник
- 7 Подставка
- 8 Термостойкий чехол
- 9 Термостойкая перчатка – только первичная защита
- 10 Вращающийся шнур

ХАРАКТЕРИСТИКИ ИЗДЕЛИЯ

- Роскошное керамическое покрытие для равномерного разогрева.
- Высокая температура 130 - 210°C.
- Быстрый нагрев - готовность в течение 30 секунд.
- Автоматическое отключение — Устройство самостоятельно отключается, если не нажимать на кнопки и оставить его включенным на 60 минут.
- Разное напряжение: для местной и зарубежной сети. При напряжении 120 В время и температура нагрева могут отличаться.
- Гарантия 5 год.

ИНСТРУКЦИИ ПО ЭКСПЛУАТАЦИИ

- 1 Перед эксплуатацией устройства убедитесь, что волосы чистые, сухие и не спутаны.
- 2 Для дополнительной защиты используйте теплозащитный спрей.
- ★ Спреи для волос содержат воспламеняемые вещества – не применяйте их во время эксплуатации устройства.
- 3 Перед укладкой разделите волосы. Сначала уложите нижние слои.
- 4 Включите стайлер в розетку, нажмите и подержите кнопку включения.
- 5 Начинаяте укладку при низкой температуре. Выберите температуру согласно вашему типу волос при помощи регуляторов сбюку изделия. «+» увеличивает температуру, «-» уменьшает температуру.

★ Рекомендуемые температуры:

Температура	Тип волос
130°C - 170°C	Тонкие / Поврежденные или обесцвеченные волосы
170°C - 200°C	Нормальные, здоровые волосы
200°C - 210°C	Толстые, сильно вьющиеся, сложно укладываемые волосы

Предупреждение: Высокой температурой должны пользоваться только опытные стилисты

- 6 Цифровой экран прекратит мигать, когда изделие будет готово к работе.
- 7 Пользуйтесь термостойкой перчаткой, чтобы избежать случайных ожогов.
- 8 Держась за рукоятку, оберните прядь волос вокруг нагретого основания.
- 9 Для формирования локона подождите 10 секунд.
- 10 Размотайте прядь и отпустите локон.
- 11 Перед укладкой дайте волосам остыть.
- 12 Повторите эту процедуру на всей голове столько раз, сколько завитых локонов желаете получить.
- 13 После использования нажмите и отпустите кнопку выключения, чтобы выключить устройство, и отсоедините его от сети.

★ Функция блокировки температуры

Необходимая температура выставляется кнопками +/- и фиксируется нажатием на кнопку 'L' в течение 2 секунд. Возле значения температуры появится значок блокировки.

Для разблокировки управления температурой нажмите и удерживайте в течение 2 секунд кнопку 'L'.

👁 ЧИСТКА И ОБСЛУЖИВАНИЕ

- Отключите устройство от сети и дайте ему остыть.
- Протрите все поверхности влажной тряпкой.
- Не используйте агрессивные, абразивные моющие вещества или растворители.

♻ Экологическая защита

Для того чтобы избежать угроз для здоровья и окружающей среды из-за вредных веществ в электрических и электронных товарах, приборы, отмеченные данным символом, должны утилизироваться не как не отсортированные бытовые отходы, а как восстановленные или повторно использованные.



Yeni Remington® ürününüzü satın aldığınız için teşekkür ederiz. Lütfen bu talimatları dikkatle okuyun ve ve onları güvenli bir yerde saklayın. Kullanmadan önce tüm ambalajları çıkarın.

⚠ ÖNEMLİ TEDBİRLER

- 1 Bu cihaz, 8 yaş ve üzeri çocuklar ve yeterli fiziksel, duyuşsal veya zihinsel kapasitelere veya bilgi ve deneyime sahip olmayan kişiler tarafından, sadece gözetim altında olmaları/talimatlandırılmaları ve ilgili tehlikeleri kavramaları kaydıyla kullanılabilir. Çocuklar cihazla oyun oynamamalıdır. Temizlik ve kullanıcı bakımı, 8 yaş veya üzerinde ve gözetim altında olmadıkları takdirde, çocuklar tarafından yapılmamalıdır. Cihazı ve kablosunu 8 yaşından küçük çocukların ulaşamayacağı yerlerde muhafaza edin.
- 2 Cihazın fişini elektrik prizine takmadan önce, kullanılacak gerilimin, cihazın üzerinde belirtilen gerilimle uyumlu olmasını mutlaka sağlayın.
- 3 Uyarı: Bu cihazı banyo küvetleri, duş tekneleri, lavabolar veya su içeren diğer kapların yakınında kullanmayın. 
- 4 Cihazı makinesi kapalı konumda olduğunda bile civarındaki su bir tehlike oluşturduğundan, cihazı bir banyoda kullandıktan sonra fişini elektrik prizinden çekin.
- 5 Cihazın kablosunu etrafına dolamayın. Kabloyu, herhangi bir hasar belirtisine karşı düzenli aralıklarla kontrol edin.
- 6 Şayet bu cihazın elektrik kablosu hasar görmüşse, derhal kullanmayı bırakın ve cihazı, bir tehlikeyi önlemek üzere onarım veya yenileme işlemleri için, size en yakın Remington® yetkili servis merkezine geri götürün.
- 7 Cihaz hasarlı veya arızalıysa kullanmayın.
- 8 Cihazın herhangi bir parçasının yüz, boyun veya saç derisiyle temas etmesine izin vermeyin.
- 9 Cihazı elektrik prizine takılı durumdayken gözetimsiz bırakmayın.
- 10 Cihazı sadece ısı geçirmez yüzeylere bırakın.
- 11 Cihazı yumuşak döşemelerin üzerine koymayın.
- 12 Cihaza, firmamızdan temin edilen ürünler dışında parça eklemeyin.
- 13 Bu cihaz, ticari kullanım için veya kuaför salonlarında kullanılmak üzere tasarlanmamıştır.
- 14 Cihazı temizlemeden ve kaldırmadan önce soğumasını bekleyin.

👁 TEMEL ÖZELLİKLER

- 1 Lüks seramik konik gövde
- 2 Açık-kapalı düğmesi
- 3 Sıcaklık kumandaları
- 4 Sıcaklık göstergesi

- 5 Isı kilitleme işlevi
- 6 Soğuk uç
- 7 Ayak
- 8 Isıya dayanıklı çanta
- 9 Isıya dayanıklı eldiven – sadece birinci basamak koruma sağlar
- 10 Döner kordon

ÜRÜN ÖZELLİKLERİ

- Eşit ısı dağılımı sağlayan lüks seramik kaplama.
- 130°C ila 210°C arasında yüksek ısı.
- Hızlı ısınma - 30 saniye içinde kullanıma hazır.
- Otomatik emniyet kapatması – Bu cihaz, 60 dakika boyunca herhangi bir düğmeye basılmadığında veya açık bırakıldığında kendisini kapatacaktır.
- Farklı Voltajlar: evde veya dışarıda. 120 Volt güç kullanımında süreler ve sıcaklıklar değişken olabilir.
- 5 yıl garanti.

KULLANIM TALİMATLARI

- 1 Kullanmadan önce, saçın temiz, kuru olmasını ve dolaşık olmamasını sağlayın.
- 2 Ekstra koruma için, ısıdan koruyucu bir sprey kullanın.
Saç spreyleri yanıcı madde içerir – saç spreyni, cihazı kullanırken uygulamayın.
- 3 Saçı şekillendirmeden önce bölümlere ayırın. Saçı şekillendirmeye en alt tabakadan başlayın, yukarı doğru çıkın.
- 4 Saç şekillendiricinin fişini prize takın, cihazı çalıştırmak için Aç (On) düğmesine basın ve basılı tutun.
- 5 Şekillendirmeye düşük sıcaklıklarla başlayın. Ürünün yan tarafındaki kumandaları kullanarak, saç tipiniz için uygun sıcaklığı seçin. '+' işareti sıcaklığı artırır ve '-' işareti sıcaklığı azaltır.

* Önerilen sıcaklıklar:-

Isı	Saç tipi
130°C - 170°C	Zayıf/İnce, hasarlı veya beyaz saçlar
170°C - 200°C	Normal, sağlıklı saçlar
200°C - 210°C	Kalın, çok kıvrıkcık ve şekillendirmesi güç saçlar

Dikkat: En yüksek sıcaklıklar sadece deneyimli kişiler tarafından kullanılmalıdır

- 6 Ürün kullanıma hazır olduğunda, dijital ekranın lambası sönecektir.
- 7 Kazara oluşabilecek herhangi bir yanığı önlemek için, ısıya dayanıklı eldiveni giyin.
- 8 Maşayı sapından tutun ve bir tutam saç ısınmış olan gövdenin etrafına sarın.
- 9 Buklenin şekil alması için yaklaşık 10 sn. bekleyin.
- 10 Saçı açın ve bukleyi serbest bırakın.
- 11 Şekil vermeden önce saçın soğumasını bekleyin.
- 12 İstenilen bukleleri oluşturmak için bu işlemi tüm saça uygulayın.
- 13 Kullandıktan sonra, cihazı kapatmak için kapalı düğmesine basın ve basılı tutun ve ardından cihazın fişini elektrik prizinden çekin.

✱ Isı Kilitleme İşlevi

+/- düğmelerine basarak istenilen sıcaklığı ayarlayın ve ısı kumandalarını, '-' düğmesine 2 saniye boyunca basarak kilitleyin. Sıcaklığın yanında bir 'asma kilit' simgesi belirecektir.

Isı kumandalarının kilidini açmak için, '-' düğmesine 2 saniye boyunca tekrar basın.

👁️ TEMİZLİK VE BAKIM

- Cihazın fişini prizden çekin ve soğumasını bekleyin.
- Tüm yüzeylerini nemli bir bezle silin.
- Sert veya aşındırıcı temizleme maddeleri veya çözücüler kullanmayın.

🚫 ÇEVRE KORUMA

Elektrikli ve elektronik ürünlerdeki tehlikeli maddeler nedeniyle çevre ve sağlık sorunları oluşmasını önlemek için, bu simgeyle işaretlenmiş cihazlar olağan çöplerle birlikte atılmamalı ve geri kazanılmalı, yeniden kullanıma sokulmalı veya geri dönüştürülmelidir.



Vă mulțumim că ați achiziționat noul dvs. produs Remington®. Înainte de utilizare, citiți cu atenție aceste instrucțiuni și păstrați-le într-un loc sigur. Îndepărtați toate ambalajele înainte de folosire.

⚠ MĂSURI DE PROTECȚIE IMPORTANTE

- 1 Acest aparat poate fi folosit de copii în vârstă de cel puțin 8 ani și de persoane cu abilități fizice, senzoriale sau mentale reduse sau care nu au experiența și cunoștințele necesare doar dacă sunt supravegheate/au fost instruite în prealabil și au înțeles pericolele la care se expun. Este interzisă joaca copiilor cu acest aparat. Operațiunile de curățare și de întreținere nu trebuie efectuate de către copii decât dacă aceștia au peste 8 ani și sunt supravegheați. Aparatul și cablul nu trebuie lăsate la îndemâna copiilor sub 8 ani.
- 2 Asigurați-vă că tensiunea ce va fi folosită corespunde tensiunii indicate pe unitate înainte de a conecta aparatul la sursa de curent.
- 3 Atenție: Nu folosiți acest aparat lângă cadă, duș, chiuvetă sau alte recipiente ce conțin apă. 
- 4 Dacă aparatul este folosit în baie, scoateți-l din priză după utilizare, deoarece vecinătatea apei este riscantă chiar dacă aparatul este oprit.
- 5 Nu înfășurați cablul în jurul unității. Verificați cablul regulat pentru orice semne de deteriorare.
- 6 În cazul în care cablul furnizat împreună cu unitatea se deteriorează, întrerupeți imediat utilizarea și returnați aparatul la cel mai apropiat dealer de service autorizat Remington® pentru reparare sau înlocuire, pentru a evita eventualele accidente.
- 7 Nu folosiți aparatul dacă este deteriorat sau prezintă defecte.
- 8 Nu permiteți niciunei părți a aparatului să atingă fața, gâtul sau scalpul.
- 9 Cihazı, fişi prize takılı durumdayken gözetimsiz bırakmayın.
- 10 Depozitati aparatul numai pe suprafețe termo izolate.
- 11 Nu așezați aparatul pe o suprafață moale.
- 12 Nu folosiți alte accesorii decât cele furnizate de noi.
- 13 Acest aparat nu este destinat utilizării comerciale sau în saloane de coafură.
- 14 Lăsați aparatul să se răcească înainte de a-l curăța și depozita.

👁 CARACTERISTICI DE BAZĂ

- 1 Cilindru Luxury conic, din ceramică
- 2 Buton On/Off (Pornire/Oprire)
- 3 Reglare temperatură
- 4 Afișaj temperatură
- 5 Funcție de blocare temperatură
- 6 Vârf rece

GB
D
NL
F
E
I
DK
S
FIN
P
SK
CZ
PL
HU
RU
TR
RO
GR
SL
HR
AE

- 7 Suport
- 8 Husă termorezistentă
- 9 Mănușă termo-rezistentă - doar protecție de bază
- 10 Cablu rascubibil

CARACTERISTICILE PRODUSULUI

- Accesorii Luxury cu înveliș din ceramică pentru căldură uniformă.
- Temperaturi ridicate 130°C - 210°C.
- Încălzire rapidă gata în 30 secunde.
- Oprire de siguranță automată - Această unitate se va opri singură dacă niciun buton nu este apăsat sau activat timp de 60 minute.
- Variații de tensiune: pentru acasă sau în străinătate. La 120 V, timpii și temperaturile pot varia.
- 5 ani garanție.

INSTRUCȚIUNI DE UTILIZARE

- 1 Înainte de utilizare, asigurați-vă că părul este curat, uscat și descălcit.
- 2 Pentru un plus de protecție, folosiți un spray pentru protecție la căldură.
- ★ Sprayurile de păr conțin materiale inflamabile - nu le folosiți atunci când folosiți aparatul.
- 3 Înainte de coafare, împărțiți părul în secțiuni. Coafați mai întâi șuvițele de jos.
- 4 Introduceți aparatul de coafat în priză și apăsați butonul de pornire.
- 5 Începeți coafarea la temperaturile mai mici prima oară. Selectați temperatura corespunzătoare pentru tipul dvs. de păr, folosind comenzile de pe lateralul aparatului. „+” crește temperatura, „-” scade temperatura.

★ Temperaturi recomandate:-

Temperatură	Tip de păr
130°C - 170°C	Păr subțire/fin, deteriorat sau decolorat
170°C - 200°C	Păr normal, sănătos
200°C - 210°C	Păr subțire, foarte creț și dificil de coafat

Atenționare: Temperatura cea mai ridicată trebuie utilizată doar de către coafori experimentați

- 6 Afișajul digital va înceta să pâlpâie atunci când aparatul este gata de folosire.
- 7 Pentru a evita arderea accidentală, folosiți mănușa termo-rezistentă.
- 8 Țineți de mâner și înfășurați o șuviță de păr în jurul cilindrului încălzit.
- 9 Počakajte približno 10 sekund, da se lasje nakodrajo.
- 10 Desfaceți părul și eliberați bucla.
- 11 Pred oblikovanjem lasse pustite, da se ohladijo.
- 12 Repetați acești pași pe păr, pentru a câte bucle doriți.
- 13 După utilizare, apăsați și mențineți apăsat butonul de oprire, apoi scoateți aparatul din priză.

★ Funcție de blocare temperatură

Reglați temperatura dorită, apăsând butoanele +/- și blocați comenzile de temperatură apăsând butonul "-." timp de 2 secunde. Lângă temperatura selectată va apărea simbolul unui "lacăt".

Pentru a debloca comenzile de temperatură, apăsați și mențineți din nou apăsat timp de 2 secunde butonul "-."

👁 CURĂȚARE ȘI ÎNTREȚINERE

- Scoateți aparatul din priză și lăsați-l să se răcească.
- Ștergeți toate suprafețele cu o cârpă umedă.
- Nu folosiți agenți de curățare sau solvenți duri sau abrazivi.

⚠ PROTECTIA MEDIULUI

Pentru a evita problemele de mediu și sănătate cauzate de substanțele periculoase din dispozitivele electrice și electronice, aparatele marcate cu acest simbol nu trebuie eliminate împreună cu deșeurile menajere obișnuite, ci trebuie recuperate, refolosite sau reciclate.



Σας ευχαριστούμε για την αγορά του νέου σας προϊόντος Remington®. Διαβάστε προσεκτικά τις παρούσες οδηγίες και φυλάξτε τις σε ασφαλές μέρος. Αφαιρέστε όλα τα υλικά συσκευασίας πριν από την χρήση.

❖ ΣΗΜΑΝΤΙΚΑ ΜΕΤΡΑ ΠΡΟΦΥΛΑΞΗΣ

- Αυτή η συσκευή μπορεί να χρησιμοποιηθεί από παιδιά ηλικίας άνω των 8 ετών και από άτομα με μειωμένες σωματικές, αισθητηριακές ή διανοητικές ικανότητες ή με έλλειψη πείρας και γνώσεων εφόσον υπάρχει κάποιος να τα επιτηρεί/καθοδηγεί και εφόσον έχουν κατανοήσει τους σχετικούς κινδύνους. Τα παιδιά δεν επιτρέπεται να παίζουν με τη συσκευή. Ο καθαρισμός και η συντήρηση από τον χρήστη δε θα πρέπει να γίνονται από παιδιά εκτός εάν είναι άνω των 8 ετών και υπάρχει κάποιος να τα επιβλέπει. Κρατήστε τη συσκευή και το καλώδιο μακριά από παιδιά κάτω των 8 ετών.
- Πάντα να ελέγχετε ότι η τάση του ρεύματος που θα χρησιμοποιήσετε συμπίπτει με την τάση που αναγράφεται στη μονάδα προτού βάλετε το βύσμα της συσκευής στην πρίζα του ρεύματος.
- Προειδοποίηση: Μην χρησιμοποιείτε αυτή τη συσκευή κοντά σε μπανιέρες, ντουζιέρες, νιπτήρες ή άλλα δοχεία που περιέχουν νερό.
- Όταν η συσκευή χρησιμοποιείται σε λουτρό, να την βγάξετε από την πρίζα μετά από κάθε χρήση, καθώς η εγγύτητα στο νερό συνιστά κίνδυνο ακόμα και όταν το σεσουάρ είναι απενεργοποιημένο.
- Μην τυλίγετε το καλώδιο γύρω από τη μονάδα. Ελέγχετε το καλώδιο τακτικά για σημάδια φθοράς.
- Αν το καλώδιο τροφοδοσίας αυτής της μονάδας φθαρεί, διακόψτε αμέσως τη χρήση και επιστρέψτε τη συσκευή στον πλησιέστερο εξουσιοδοτημένο αντιπρόσωπο σέρβις της Remington® για επισκευή ή αντικατάσταση προς αποφυγή κινδύνου.
- Μην χρησιμοποιείτε τη συσκευή εφόσον έχει υποστεί βλάβη ή δυσλειτουργεί.
- Μην αφήνετε οποιοδήποτε τμήμα της συσκευής να έρθει σε επαφή με το πρόσωπο, τον αυχένα ή το δέρμα του κεφαλιού.
- Μην αφήνετε τη συσκευή ανεπιτήρητη όταν το βύσμα της είναι στην πρίζα.
- Τοποθετήστε την συσκευή μόνο σε επιφάνεια ανθεκτική στη θερμότητα.
- Μην τοποθετείτε τη συσκευή πάνω σε υφασμάτινες επιφάνειες.
- Μη χρησιμοποιείτε άλλα εξαρτήματα εκτός από αυτά που σας προμηθεύουμε εμείς.
- Αυτή η συσκευή δεν προορίζεται για εμπορική χρήση ή χρήση σε κομμωτήριο.
- Να αφήνετε τη συσκευή να κρῶσει προτού την καθαρίσετε ή την αποθηκεύσετε.



👁 ΒΑΣΙΚΑ ΧΑΡΑΚΤΗΡΙΣΤΙΚΑ

- 1 Πολυτελής κεραμικός κωνικός κύλινδρος
- 2 Διακόπτης λειτουργίας on-off
- 3 Κουμπιά θερμοκρασίας
- 4 Οθόνη θερμοκρασίας
- 5 Λειτουργία κλειδώματος θερμοκρασίας
- 6 Κρύο άκρο
- 7 Βάση
- 8 Θερμοανθεκτική θήκη
- 9 Θερμομονωτικό γάντι – προστασία πρώτης γραμμής μόνο
- 10 Περιστρεφόμενο καλώδιο

👁 ΧΑΡΑΚΤΗΡΙΣΤΙΚΑ ΠΡΟΪΟΝΤΟΣ

- Πολυτελής κεραμική επίστρωση για ομοιόμορφη θερμότητα.
- Υψηλή θερμοκρασία 130°C έως 210°C.
- Γρήγορη θέρμανση - ετοιμότητα χρήσης σε 30 δευτερόλεπτα.
- Αυτόματη απενεργοποίηση ασφαλείας – Η συσκευή απενεργοποιείται αν δεν πατηθεί κανένα κουμπί ή παραμένει ενεργοποιημένη για περισσότερα από 60 λεπτά.
- Πολλαπλή τάση: για χρήση στη χώρα σας ή στο εξωτερικό. Όταν χρησιμοποιείται σε τάση 120 V, οι χρόνοι επίτευξης θερμοκρασίας και οι τιμές θερμοκρασίας ενδέχεται να διαφέρουν.
- Εγγύηση 5 ετών.

👁 ΟΔΗΓΙΕΣ ΧΡΗΣΗΣ

- 1 Πριν από τη χρήση, φροντίστε τα μαλλιά σας να είναι καθαρά, στεγνά και ξεμπερδεμένα.
- 2 Για επιπρόσθετη προστασία, χρησιμοποιήστε ένα σπρέι προστασίας από τη θερμότητα.
- ★ Τα σπρέι μαλλιών περιέχουν εύφλεκτο υλικό – μην τα χρησιμοποιείτε κατά τη χρήση της συσκευής.
- 3 Χωρίστε τα μαλλιά πριν από το φορμάρισμα. Να ξεκινάτε το φορμάρισμα από τις χαμηλότερες τούφες.
- 4 Συνδέστε τη μασιά στο ρεύμα και πατήστε τον διακόπτη ενεργοποίησης για να ενεργοποιηθεί η συσκευή.
- 5 Ξεκινήστε το φορμάρισμα αρχικά σε χαμηλές θερμοκρασίες. Επιλέξτε την κατάλληλη θερμοκρασία για τον τύπο των μαλλιών σας χρησιμοποιώντας τα χειριστήρια στα πλάγια του προϊόντος. Το «+» αυξάνει τη θερμοκρασία, το «-» μειώνει τη θερμοκρασία.

✱ **Συνιστώμενες θερμοκρασίες:-**

Θερμοκρασία	Τύπος μαλλιών
130°C - 170°C	Λεπτά/ ευαίσθητα, τάλαιπωρημένα ή με ντεκαπάζ
170°C - 200°C	Κανονικά, υγιή μαλλιά
200°C - 210°C	Σκληρά μαλλιά, πολύ σγουρά με δυσκολία στο φορμάρισμα

Προσοχή: Οι πιο υψηλές θερμοκρασίες θα πρέπει να χρησιμοποιούνται μόνο από άτομα με πείρα στο φορμάρισμα.

- 6 Η ψηφιακή οθόνη θα σταματήσει να αναβοσβήνει όταν το προϊόν είναι έτοιμο για χρήση.
- 7 Χρησιμοποιήστε το θερμομονωτικό γάντι προς αποφυγή ακούσιων εγκαυμάτων.
- 8 Κρατήστε τη χειρολαβή και τυλίξτε μια τούφα γύρω από το ζεσταμένο κύλινδρο.
- 9 Περιμένετε περίπου 10 δευτερόλεπτα ώστε να σχηματιστεί η μπούκλα.
- 10 Ξετυλίξτε την τούφα και αποδεσμεύσετε την μπούκλα.
- 11 Περιμένετε να κρυώσουν τα μαλλιά για να συνεχίσετε με το στάιλινγκ.
- 12 Επαναλάβετε αυτήν τη διαδικασία σε όλο το κεφάλι για να δημιουργήσετε όσες μπούκλες επιθυμείτε.
- 13 Μετά από τη χρήση, πατήστε και κρατήστε πατημένο το κουμπί απενεργοποίησης (off) και ύστερα βγάλτε το βύσμα της συσκευής από την πρίζα.

✱ **Λειτουργία κλειδώματος θερμοκρασίας**

Ρυθμίστε την επιθυμητή θερμοκρασία πατώντας τα κουμπιά +/- και κλειδώστε τα χειριστήρια θερμοκρασίας πατώντας το κουμπί '-' για 2 δευτερά. Δίπλα από τη θερμοκρασία θα εμφανιστεί το σύμβολο ενός 'λουκέτου'.

Για να ξεκλειδώσετε τα χειριστήρια θερμοκρασίας, πατήστε και κρατήστε πατημένο το κουμπί '-' και πάλι για 2 δευτερά.

👁 **ΚΑΘΑΡΙΣΜΟΣ ΚΑΙ ΣΥΝΤΗΡΗΣΗ**

- Αποσυνδέστε τη συσκευή από το ρεύμα και αφήστε την να κρυώσει.
- Σκουπίστε όλες τις επιφάνειές της με ένα βρεγμένο πανί.
- Μη χρησιμοποιείτε σκληρά ή αποξεστικά καθαριστικά ή διαλύτες.

🚫 **ΠΕΡΙΒΑΛΛΟΝΤΙΚΗ ΠΡΟΣΤΑΣΙΑ**

Προς αποφυγή των επιπτώσεων στο περιβάλλον και την υγεία εξαιτίας των επικίνδυνων ουσιών σε ηλεκτρικά και ηλεκτρονικά αγαθά, οι συσκευές που έχουν σημειωθεί με αυτό το σύμβολο δε θα πρέπει να απορρίπτονται μαζί με αταξινόμητα δημοτικά απόβλητα, αλλά να εντάσσονται σε διαδικασίες ανάκτησης, επαναχρησιμοποίησης ή ανακύκλωσης.



Zahvaljujemo se vam za nakup novega izdelka Remington®. Prosimo, da skrbno preberete ta navodila in jih varno shranite. Pred uporabo odstranite vso embalažo.

POMEMBNA VARNOSTNA NAVODILA

- 1 To napravo smejo uporabljati otroci, stari najmanj 8 let, in osebe z zmanjšanimi fizičnimi, čutnimi ali duševnimi sposobnostmi ali s pomanjkljivimi izkušnjami in znanjem, če so pri tem pod nadzorom oz. dobijo navodila in razumejo s tem povezana tveganja. Otroci se z napravo ne smejo igrati. Otroci ne smejo čistiti in vzdrževati naprave, če niso starejši od 8 let ter pod nadzorom. Napravo in kabel varujte pred dosegom otrok, mlajših od 8 let.
- 2 Pred priključitvijo naprave na električno omrežje se vedno prepričajte, da napetost, ki jo uporabljate, ustreza napetosti, ki je navedena na napravi.
- 3 Opozorilo: Te naprave ne uporabljajte v bližini kadi, prh, lavorjev in drugih posod z vodo. 
- 4 Če napravo uporabljate v kopalnici, jo po uporabi odklopite, saj bližina vode predstavlja nevarnost tudi, ko je naprava izklopljena.
- 5 Kabla ne ovijajte okoli naprave. Redno ga pregledujte, če kaže znake poškodb.
- 6 Če se poškoduje priključni kabel te enote, napravo takoj prenehajte uporabljati in jo vrnite v najbližji pooblaščen servis Remington® za popravilo ali zamenjavo, da preprečite nevarnost.
- 7 Naprave ne uporabljajte, če je poškodovana ali ne deluje pravilno.
- 8 Ne pustite, da se kateri koli del naprave dotakne obraza, vratu ali lasišča.
- 9 Priklopljene naprave ne puščajte brez nadzora.
- 10 Napravo odlagajte le na površine, ki so odporne na temperature.
- 11 Naprave ne postavljajte na mehko pohištvo.
- 12 Ne uporabljajte priključkov, ki jih ne dobavlja naše podjetje.
- 13 Ta naprava ni namenjena za komercialno uporabo ali salone.
- 14 Pred čiščenjem in shranjevanjem pustite, da se naprava ohladi.

KLJUČNE LASTNOSTI

- 1 Luksuzni keramični stožčasti valj
- 2 Stikalo za vklop/izklop
- 3 Upravljanje temperature
- 4 Prikaz temperature
- 5 Funkcija zaklepanja temperature
- 6 Hladna konica
- 7 Stojalo

- 8 Torbica, odporna na vročino
- 9 Proti vročini odporna rokavica – samo za osnovno zaščito
- 10 Vrtljivi kabel

LASTNOSTI IZDELKA

- Luksuzna keramična prevleka za enakomerno segrevanje.
- Visoke temperature od 130 do 210 °C.
- Hitro segrevanje - izdelek pripravljen za uporabo v 30 sekundah.
- Samodejni varnostni izklop – ta enota se samodejno izklopi, če ne pritisnete nobenega gumba ali če pozabite vključeno 60 minut.
- Več napetosti: za uporabo doma ali v tujini. Pri napetosti 120 V se lahko časi in temperature spremenijo.
- 5-letna garancija.

NAVODILA ZA UPORABO

- 1 Pred uporabo poskrbite, da so lasje čisti, suhi in brez vozlov.
- 2 Za dodatno zaščito uporabite pršilo za toplotno zaščito.
- * Pršila za lase vsebujejo vnetljive snovi – ne uporabljajte jih med uporabo aparata.
- 3 Lase ostrizite pred oblikovanjem. Najprej oblikujte spodnje plasti.
- 4 Priklopite oblikovalnik in za nekaj časa pritisnite gumb za vklop, da ga vklopite.
- 5 Najprej začnite oblikovati pri nižjih temperaturah. Izberite primerno temperaturo za svojo vrsto las z elementi za upravljanje na strani izdelka. '+' poveča, '-' pa zmanjša temperaturo.

* Priporočene temperature:

Temperatura	Vrsta las
130°C - 170°C	Tanki, poškodovani ali beljeni lasje
170°C - 200°C	Običajni, zdravi lasje
200°C - 210°C	Debeli lasje, močno skodrani lasje in lasje, ki se upirajo oblikovanju

Pozor: Najvišje temperature naj uporabljajo samo izkušeni frizerji.

- 6 Ko je izdelek pripravljen za uporabo, digitalni prikazovalnik preneha utripati.
- 7 Z uporabo priložene rokavice se izognite nehotenim opeklinam.
- 8 Pritisnite ročaj in zavijte pramen las okoli ogrevanega valja.
- 9 Počakajte približno 10 sekund, da se lasje nakodrajo.
- 10 Odvijte lase in sprostite koder.
- 11 Pred oblikovanjem pustite, da se lasje ohladijo.
- 12 To ponovite okoli glave, da ustvarite toliko kodrov, kot jih želite.
- 13 Ko končate, pritisnite gumb za izklop za dve sekundi, da napravo izklopíte, nato jo odklopite.

✱ Funkcija zaklepanja temperature

Nastavite želeno temperaturo s pritiskom na gumba +/- in zaklenite nastavev temperature, tako da za 2 sekundi pritisnete tipko »-«. Poleg temperature se prikaže simbol ključavnice.

Če želite odkleniti nastavev temperature, znova pritisnite gumb »-« za 2 sekundi.

👁 ČIŠČENJE IN VZDRŽEVANJE

- Odklopite napravo in pustite, da se ohladi.
- Vse površine obrišite z vlažno krpo.
- Ne uporabljajte ostrih ali abrazivnih čistil ali topil.

⚠ ZAŠČITA OKOLJA

V izogib onesnaževanju okolja in ogrožanju zdravja zaradi nevarnih snovi v električnih ter elektronskih napravah naprave s to oznako ni dovoljeno zavreči med nesortirane gospodinjske odpadke. Namesto tega jih je treba oddati na zbirno mesto, znova uporabiti ali reciklirati.



Hvala vam na kupnji Vašeg novog Remington® proizvoda. Molimo pažljivo pročitajte ove upute i sačuvajte ih na sigurnom. Uklonite svu ambalažu prije uporabe.

⚠ VAŽNE SIGURNOSNE MJERE

- 1 Ovaj uređaj mogu koristiti djeca starija od osam godina i osobe sa smanjenim fizičkim, osjetilnim ili mentalnim sposobnostima ili osobe s nedostatkom iskustva i znanja, samo ako su pod nadzorom / upućene i ako razumiju moguće opasnosti. Djeca se ne smiju igrati uređajem. Čišćenje i održavanje mogu vršiti djeca starija od osam godine i pod nadzorom. Držite aparat i kabel izvan dohvata djece mlađe od 8 godina.
- 2 Prije nego što ukopčate kabel u električnu utičnicu, uvijek provjerite da napon koji se koristi odgovara naponu koji je naveden na jedinici.
- 3 Upozorenje: nemojte koristiti ovaj uređaj u blizini kada, tuševa, umivaonika ili drugih posuda s vodom. 
- 4 Kad se uređaj koristi u kupaonici, izvucite utikač iz utičnice poslije uporabe, jer blizina vode predstavlja opasnost čak i kad je sušilo isključeno.
- 5 Nemojte namatati kabel oko uređaja. Redovito provjeravajte postoje li bilo kakvi znakovi oštećenja kabela.
- 6 Ako dođe do oštećenja kabela ove jedinice, odmah prekinite uporabu i vratite uređaj u najbliži ovlašteni Remington® servis na popravak ili zamjenu kako bi se izbjegla opasnost.
- 7 Nemojte koristiti uređaj ako je oštećen ili neispravan.
- 8 Ne dozvolite da bilo koji dio uređaja dodirne lice, vrat ili tjeme.
- 9 Ne ostavljajte uređaj bez nadzora dok je uključen u struju.
- 10 Uređaj odložite samo na površinu otpornu na toplinu.
- 11 Ne stavljajte uređaj na mekani dio pokućstva.
- 12 Nemojte koristiti druge nastavke osim onih koje ste dobili s uređajem.
- 13 Ovaj uređaj nije namijenjen za komercijalnu ili profesionalnu uporabu.
- 14 Ostavite da se uređaj ohladi prije čišćenja i pohranjivanja.

👁 GLAVNA OBILJEŽJA

- 1 Luksuzna konusna keramička cijev
- 2 Gumb za isključivanje/uključivanje
- 3 Gumbi za kontroliranje temperature
- 4 Ekran za temperaturu
- 5 Funkcija blokiranja temperature
- 6 Hladan vrh
- 7 Postolje

- 8 Vrećica otporna na toplinu
- 9 Rukavica otporna na toplinu; samo za osnovnu zaštitu
- 10 Zakretni kabel

OBILJEŽJA PROIZVODA

- Luksuzni keramički sloj za ravnomjerno raspoređivanje topline.
- Visoka toplina od 130°C do 210°C.
- Brzo zagrijavanje – spreman za 30 sekundi.
- Automatsko sigurnosno isključivanje – Ovaj uređaj će se sam isključiti ako se nakon 60 minuta niti jedan gumb ne pritisne ili ako je uređaj u tom periodu i dalje uključen.
- Višenaponski: kod kuće ili u inozemstvu. Kad se rabi na 120V, vrijeme zagrijavanja i temperature mogu odstupati od navedenih.
- 5 godine jamstvo.

UPUTE ZA UPORABU

- 1 Prije uporabe kosa mora biti oprana, suha i raščešljana.
- 2 Za dodatnu zaštitu rabite raspršivač za zaštitu od topline.
- ★ Lakovi za kosu sadrže zapaljivi materijal – ne rabite ih dok koristite uređaj.
- 3 Raspodijelite kosu na pramenove. Prvo oblikujte donje pramenove.
- 4 Ukopčajte uređaj i pritisnite 'on' gumb kako bi se uključio.
- 5 Počnite oblikovati kosu prvo na nižoj temperaturi. Zavisno od vaše vrste kose odaberite odgovarajuću temperaturu, koristeći se tipkama sa strane proizvoda. '+' povećava temperaturu '-' smanjuje temperaturu.

★ Preporučene temperature:

Temperatura	Vrsta kose
130°C - 170°C	Tanka/slaba, oštećena ili izbijeljena kosa
170°C - 200°C	Normalna, zdrava kosa
200°C - 210°C	Gusta, jako kovrčava kosa, koju je teško oblikovati

Oprez: najviše temperature trebaju koristiti samo osobe s iskustvom.

- 6 Kad je uređaj spreman za uporabu, digitalni zaslon će prestati treperiti.
- 7 Kako biste izbjegli nehotične opekline, koristite se rukavicom otpornom na toplinu.

- 8 Držite uređaj za dršku i omotajte pramen kose oko zagrijane cijevi.
- 9 Pričekajte oko 10 sekundi da bi se stvorila kovrča.
- 10 Odvijte pramen i oslobodite kovrču.
- 11 Ostavite kosu da se ohladi prije oblikovanja.
- 12 Ponovite ovo uokolo glave kako bi stvorili onoliko kovrča koliko želite.
- 13 Nakon uporabe, pritisnite i držite pritisnutim gumb za isključivanje, kako biste isključili uređaj i potom izvucite utikač iz utičnice električne mreže.

✳ Funkcija blokiranja temperature

Pritiscom na gumbе +/- postavite željenu temperaturu pa blokirajte temperaturu držeći gumb ‘-’ pritisnutim 2 sekunde. Blizu temperature pojavit će se simbol lokota. Za deblokiranje temperature ponovo pritisnite i držite gumb ‘-’ pritisnutim 2 sekunde.

👁 ČIŠĆENJE I ODRŽAVANJE

- Iskopčajte uređaj i ostavite ga da se ohladi.
- Obrišite cijelu površinu mekom vlažnom krpom.
- Ne rabite grube ili abrazivne tekućine za čišćenje ili rastvarače.

⚠ ZAŠTITA OKOLIŠA

Kako bi se izbjegle štetne posljedice na okoliš i zdravlje zbog opasnih supstanci u električnim i elektronskim proizvodima, svi uređaji obilježeni ovim simbolom ne smiju se zbrinjavati kao nerazvrstani komunalni otpad, već se moraju prikupiti, ponovno koristiti ili reciklirati.





حماية البيئة



لتجنب المشاكل البيئية والصحية بسبب المواد الخطرة في المواد الكهربائية والإلكترونية، يجب تمييز الجهاز بهذا الرمز لعدم التخلص منه مع نفايات البلدية التي لم يتم فرزها ولكن يتم استعادتها أو إعادة استخدامها أو إعادة تدويرها.

☆ درجات الحرارة الموصى بها: -

درجة الحرارة	نوع الشعر
130 170 درجة مئوية - درجة مئوية	شعر خفيف/ناعم أو تالف أو مسحوب
170 - درجة مئوية 200 درجة مئوية	شعر خفيف/ناعم أو تالف أو مسحوب
200 درجة مئوية - 210 درجة مئوية	شعر سميك مجعد جدا وصعب التصفيف

تنبيه: يجب استخدام أسخن درجات الحرارة بواسطة مصففين من ذوي الخبرة فقط.

6 ستتوقف الشاشة الرقمية عن الوميض عندما يكون المنتج جاهزا للاستخدام.

7 استخدم قفازا مقاوم للحرارة لتجنب أي حروق عرضية.

8 أمسك المقبض وقم بلف جزء من الشعر حول الاسطوانة الساخنة.

9 انتظر حوالي 10 ثانية للتجعيد.

10 استخدم قفازا مقاوم للحرارة لتجنب أي حروق عرضية.

11 أمسك المقبض وقم بلف جزء من الشعر حول الاسطوانة الساخنة.

12 كرر ذلك حول الرأس لإنشاء شعر مجعد كثير كما هو مطلوب.

13 بعد الاستخدام، اضغط مع الاستمرار

للإيقاف ثم افصل الجهاز. Off على زر

☆ وظيفة قفل درجة الحرارة

قم بتعيين درجة الحرارة المطلوبة بالضغط على أزرار +/- وقفل أدوات

التحكم في درجة الحرارة بالضغط على زر '- ' لمدة ثانيتين. سوف يظهر

رمز 'قفل' بجانب درجة الحرارة.

ولفتح أدوات التحكم في درجة الحرارة، اضغط مع الاستمرار على زر

'- ' مرة أخرى لمدة ثانيتين.

👁️ التنظيف والصيانة

• افصل الجهاز ودعه يبرد.

• امسح جميع الأسطح بقطعة قماش مبللة.

• لا تستخدم مواد تنظيف خشنة أو كاشطة أو مذيبيات.

👁️ المزايا الرئيسية

- 1 اشطوانة مخروطية من سيراميك فاخر
- 2 On-off مفتاح
- 3 أدوات التحكم في درجة الحرارة
- 4 شاشة درجة الحرارة
- 5 وظيفة قفل درجة الحرارة
- 6 طرف بارد
- 7 قاعدة
- 8 جراب مقاوم للحرارة
- 9 قفاز مقاوم للحرارة - لحماية الخط الأول فقط
- 10 سلك دوار

👁️ مزايا المنتج

- طلاء سيراميك فاخر لانتظام الحرارة.
- حرارة عالية - من 130 درجة مئوية إلى 210 درجة مئوية.
- تسخين سريع - جاهز في غضون 30 ثانية
- إغلاق السلامة التلقائي- ستغلق هذه الوحدة نفسها إذا لم يتم الضغط على أي زر أو تركه في وضع التشغيل بعد 60 دقيقة
- الجهد الكهربائي المتعدد: للمنزل أو في الخارج. قد تختلف المدد ودرجات الحرارة عند 120 فولت
- ضمان لمدة 5 سنوات

⚠️ تعليمات الاستخدام

- 1 تأكد قبل الاستخدام من أن الشعر نظيف وجاف وخالي من التشابك.
- 2 استخدم رذاذ حماية من الحرارة لمزيد من الحماية.
- 3 ✨ تحتوي سوازل رش الشعر على مواد قابلة للاشتعال - لا تستخدمها أثناء استخدام هذا المنتج.
- 4 قسم الشعر قبل التصفيف. وقم بتصفيف الطبقات السفلية أولاً.
- 5 قم بتوصيل المنتج بالكهرباء.
- 6 اضغط مع الاستمرار على الزر للتشغيل.
- 7 ابدأ التصفيف على درجات حرارة منخفضة أولاً. وحدد درجة الحرارة المناسبة لنوع شعرك باستخدام أدوات التحكم الموجودة على جانب المنتج. تزيد علامة '+' درجة الحرارة وتقلل علامة '-' درجة الحرارة.

شكرا لقيامك بشراء منتج Remington® الجديد. يرجى قراءة هذه التعليمات بعناية والاحتفاظ بها في مكان آمن. قم بإزالة جميع مواد التعبئة قبل الاستخدام.

إجراءات وقائية هامة



- 1 شكرا لقيامك بشراء منتج Remington® الجديد. يرجى قراءة هذه التعليمات بعناية والاحتفاظ بها في مكان آمن. قم بإزالة جميع مواد التعبئة قبل الاستخدام. يمكن استخدام هذا الجهاز بواسطة الأطفال الذين تتراوح أعمارهم من 8 سنوات وما فوق والأشخاص ذوي القدرات البدنية أو الحسية أو العقلية المنخفضة أو قلبي الخبرة والمعرفة إذا تم الإشراف عليهم/إرشادهم ويفهمون المخاطر المعنية. ويجب ألا يعيثر الأطفال بالجهاز. ويجب ألا يقوم الأطفال بالتنظيف والصيانة إلا إذا كان عمرهم أكبر من 8 سنوات وتحت إشراف. احفظ الجهاز والكابلات بعيدا عن متناول الأطفال دون سن 8 سنوات.
- 2 تأكد دائما من استخدام الجهد المناظر للجهد المذكور على الوحدة قبل توصيل الجهاز بمأخذ الكهرباء.
- 3 تحذير: لا تستخدم هذا الجهاز بالقرب من أحواض الاستحمام أو الحمامات أو أي أحواض أخرى تحتوي على ماء.
- 4 عند استخدام الجهاز في حمام، قم بفصله بعد الاستخدام طالما أن القرب من الماء يمثل خطرا حتى عند إيقاف مجفف الشعر.
- 5 لا تلف السلك حول الوحدة. تحقق من انتظام السلك للبحث عن أي علامة تلف.
- 6 وفي حالة تلف سلك تغذية هذه الوحدة، توقف عن استخدامها فوراً وأعد الجهاز لأقرب أخصائي خدمة معتمد من Remington® للإصلاح أو الاستبدال لتجنب الأخطار.
- 7 لا تستخدم الجهاز إذا كان تالفاً أو به خلل.
- 8 لا تسمح لأي جزء من الجهاز بلمس الوجه أو العنق أو فروة الرأس.
- 9 لا تترك الجهاز بدون مراقبة أثناء توصيله.
- 10 ضع الجهاز على سطح مقاوم للحرارة فقط.
- 11 لا تضع الجهاز على أي مفروشات ناعمة.
- 12 لا تستخدم ملحقات غير الملحقات التي تقوم بتوريدها.
- 12 هذا الجهاز غير مخصص للاستخدام التجاري أو الصالونات.
- 13 دع الجهاز يبرد قبل تنظيفه وتخزينه.



Model No CI9529

Taşıma ve nakliye sırasında dikkat edilecek hususlar :

- Ürünü düşürmeyiniz
- Darbelere maruz kalmamasını sağlayınız
- Cihazı nakliye sırasında orijinal ambalajında taşıyınız.

Bakanlıkça tespit ve ilan edilen kullanım ömrü 7 yıldır.

ÜRETİCİ FİRMA BİLGİSİ: VARTA Consumer Batteries GmbH & Co. KGaA, Alfred-Krupp-Str. 9, 73479 Ellwangen, Germany.

Изготовитель: Spectrum Brands Shenzhen Ltd./Спектрум Брэндс
Шеньчжень Лтд., Китай для Varta Consumer Batteries GmbH & Co. KGaA, Альфред-Крупп Штрассе 9, Эльванген, 73479, Германия

Импортер в РФ: ЗАО «Спектрум Брэндс»

Россия, 119048, Москва, ул.Усачева, д.33, стр.1, т/ф +7 495 933 31 76

Изделие использовать по назначению в соответствии с инструкцией по эксплуатации

Дата изготовления: см. на продукте в формате XXXгг (где XXX – день года, гг - год)

13/INT/ CI9529 T22-0001196 Version 04/13

Remington® is a Registered Trade Mark of Spectrum Brands, Inc.,

or one of its subsidiaries

VARTA Consumer Batteries GmbH & Co. KGaA, Alfred-Krupp-Str. 9, 73479 Ellwangen, Germany

www.remington-europe.com

© 2013 SBI